



KATALOG

DRZWI EDYCJA 1/2020

KILKA SŁÓW O NAS

Mamy przyjemność przedstawić Państwu ofertę firmy CENTURION-R sp. z o.o. Przedsiębiorstwo powstało w 2002 roku w specjalnej strefie ekonomicznej EUROPARK MIELEC, obszar przemysłowy SANOK, jako kontynuacja działającej od 1998 roku firmy produkcyjnej CENTURION SP. Z O.O.

Kluczem do sukcesu firmy jest wysoka jakość produktów i profesjonalna obsługa. Wychodząc naprzeciw wciąż rosnącym oczekiwaniom klientów, poczyniliśmy odważne inwestycje rozbudowując fabrykę i unowocześniając park maszynowy (m.in. zautomatyzowane linie do produkcji skrzydeł i ościeżnic, nowoczesne stacje odpylające).

W ten sposób uzyskaliśmy wyższą jakość produkowanych wyrobów oraz możliwość wprowadzenia do oferty nowych linii wzorniczych skrzydeł i ościeżnic drzwiowych. Profesjonalizm oraz duża aktywność działań marketingowych zaowocowała zaufaniem, jakim darzą nas odbiorcy, z czego jesteśmy najbardziej dumni. Potwierdzeniem tego zaufania zarówno na rynku polskim i zagranicznym są przyznane certyfikaty jakości: polski, słowacki i czeski.

CENTURION-R zwraca uwagę nie tylko na jakość swoich produktów, ale również dba o środowisko naturalne, wyrazem czego jest obecnie uruchomiona najnowocześniejsza w kraju, unikalna spalarnia odpadów wykorzystująca jako paliwo odpady produkcyjne. Jest proekologiczną inwestycją, którą zrealizowano w ramach Regionalnego Programu Operacyjnego Województwa Podkarpackiego na lata 2007-2013.

Ponad 20-letnie doświadczenie, innowacyjna technologia i stała dbałość o rozwój sprawiły, że firma CENTURION-R jest dziś jednym z wiodących producentów stolarki drzwiowej w Polsce. Obecnie nasza oferta obejmuje ponad 15 linii wzorniczych drzwi. Nasze kolekcje tworzymy z myślą o naszych klientach.

Rozwijamy je zarówno w kierunku prostych nowoczesnych form, jak i rozwiązań o bardziej klasycznym charakterze. Śledzimy rozwój technologii i rozwiązań w dziedzinie stosowanych pokryć oraz wykorzystujemy najnowsze osiągnięcia techniki w procesie realizacji naszych produktów. Naszym klientom oferujemy ciągłe i profesjonalne

doradztwo w zakresie montażu i nowinek technicznych. Zapraszamy również do odwiedzenia naszej strony www.centurion.pl, gdzie znajdziecie Państwo dodatkowe informacje o naszej firmie i zawsze aktualną ofertę.

TU ZNAJDZIESZ PUNKTY SPRZEDAŻY
PRODUKTÓW MARKI CENTURION-R

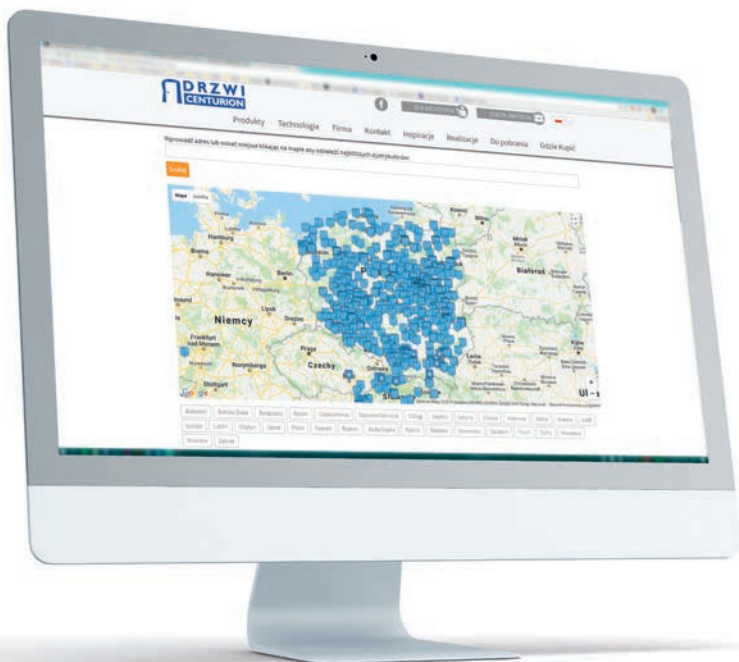

PROGRAM
REGIONALNY
NARODOWA STRATEGIA SPÓJNOŚCI



UNIA EUROPEJSKA
EUROPEJSKI FUNDUSZ
ROZWOJU REGIONALNEGO



UNIA DLA PRZEDSIĘBIORCZYCH
PROGRAM KONKURENCYJNOŚĆ



WOJEWÓDZTWO
PODKARPACKIE

Diamenty
Forbes

Wyróżnienie
w rankingu Diamenty
Forbesa 2010

Firma
DOBRE
WIDZIANA

Nominacja
do konkursu Firma
Dobrze Widziana 2011



Laureat konkursu
Geparady Biznesu
2010



INNOWATOR
podkarpacia

Laureat konkursu
Innowator
Podkarpacia 2011

SPIS TREŚCI

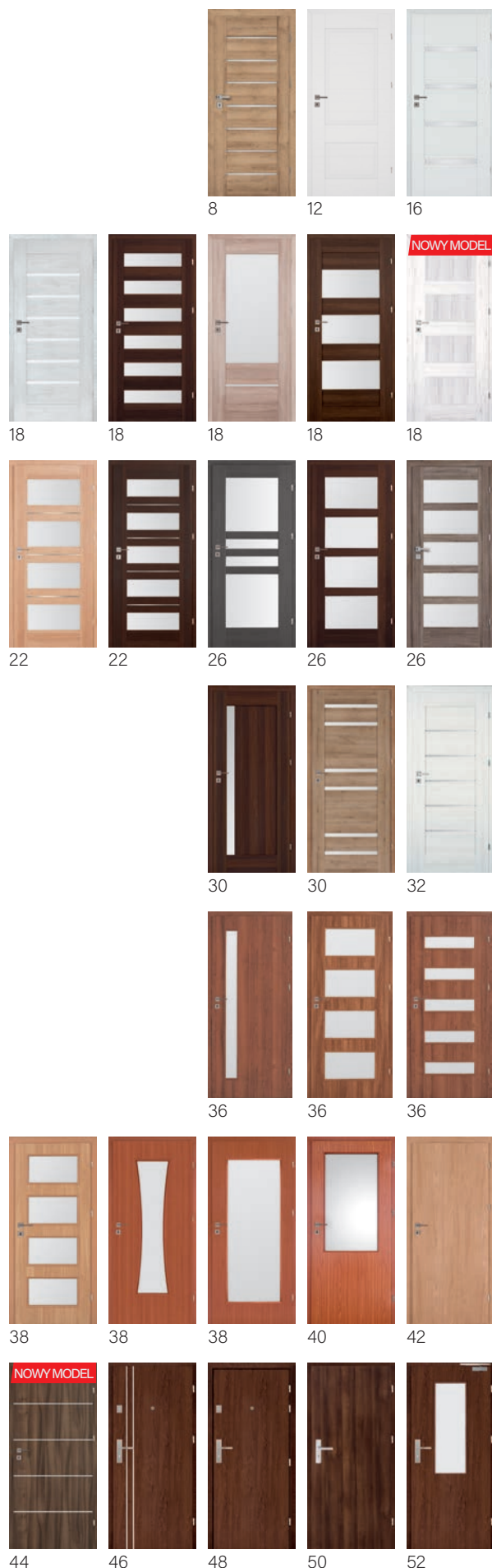

• KILKA SŁÓW O NAS	2
• TABELA DOSTĘPNOŚCI MODELI I KOLORÓW	4
• NOWOŚCI	5
• JAK OBLICZYĆ TWOJĄ CENĘ DRZWI	5
• ZANIM KUPISZ	5
• WYJAŚNIENIE SYMBOLI DOTYCZĄCYCH DRZWI WEWNĘTRZNYCH	6
• SOLIDNA KONSTRUKCJA RAMA SOFT	7

DRZWI RAMOWE

OFERTA SUPER	• TOSKANIA	8
OFERTA SUPER	• PROWANSJA	12
OFERTA SUPER	• FLORENCJA	16
OFERTA SUPER	• SEMKO	18
OFERTA SUPER	• INOX	22
OFERTA SUPER	• MONACO	26
OFERTA SUPER	• AFRO	30
OFERTA SUPER	• NICEA	32

DRZWI PŁYTOWE

OFERTA STANDARD	• HAGA	36
OFERTA STANDARD	• MANHATTAN	38
OFERTA STANDARD	• VESTO	40
OFERTA STANDARD	• SOFIA	42
OFERTA STANDARD	• DAKAR	44

DRZWI WEWNĄTRZLOKALOWE WZMOCNIONE

OFERTA SUPER	• DRZWI BAZALT	46
OFERTA SUPER	• DRZWI BAZALT RC2	48

DRZWI TECHNICZNE

OFERTA STANDARD	• DRZWI TECHNICZNE - AKUSTIK	50
OFERTA STANDARD	• DRZWI TECHNICZNE - FOGO	52

DRZWI PRZESUWNE

OFERTA STANDARD	• SYSTEM CHOWANY W ŚCIANĘ	56
OFERTA STANDARD	• SYSTEM NAŚCIENNY	57

OFERTA STANDARD	• DRZWI BEZPRZYLGOWE	58
-----------------	----------------------------	----

INFORMACJE TECHNICZNE

• DRZWI BAZALT	64
• DRZWI TECHNICZNE AKUSTIK	65
• DRZWI PRZECIWOŻAROWE FOGO	66
• OŚCIEŻNICE METALOWE	68
• OŚCIEŻNICE REGULOWANE - SEGMENTOWA OKLEINOWANA SW	69
• OŚCIEŻNICE STAŁE (100x43 mm) O/MF	70
• OŚCIEŻNICE DREWNIANE (100x45 mm)	71
• NAŚWIETLA	71
• DRZWI DWUSKRZYDŁOWE I DOSTĘPNE RODZAJE DOSTAWEK 40'	72
• GRUBOŚĆ SKRZYDEŁ I DOBÓR WKŁADKI PATENTOWEJ	72
• WENTYLACJA	73
• KRATKI WENTYLACYJNE	73
• ĆWIERCWAŁKI I LISTWY	74
• PROGI, USZCZELKI, NAKŁADKI NA ZAWIASY, KLAMKI	74
• SPRAWDŹ MOŻLIWOŚĆ WYKONANIA DRZWI	76
• ZALECANE WYMIARY OTWORÓW W MURZE	78
• WYMIARY SKRZYDEŁ	79

OŚCIEŻNICE

• OŚCIEŻNICE, ĆWIERCWAŁKI, LISTWY	80
• TUNEL I KĄTOWNIKI (SW/S8)	80
• OŚCIEŻNICA MDF REGULOWANA OKLEINOWANA SW/S8	81
• KLASYFIKACJA POKRYĆ SKRZYDEŁ DRZWIOWYCH CENTURION-R	82
• ZAWIAS 3D	82
• SZKŁO HARTOWANE BEZPIECZNE	82
• CERTYFIKATY, ATESTY, APROBATY	82

TABELA DOSTĘPNOŚCI MODELI I KOLORÓW

MODELE SKRZYDEŁ DRZWIOWYCH																	
KOLORY	OFERTA SUPER									OFERTA STANDARD						KLASYFIKACJA POKRYĆ	
	TOSKANIA	PROWANSJA	FLORENCJA	SEMKO	INOX	MONACO	AFRO	NICEA	BAZALT	HAGA	MANHATTAN	VESTO	SOFIA	DAKAR	AKUSTIK		FOGO
BUK (BP)											■	■					BASIC [A]
CALVADOS (CP)											■	■					
ALBA (AA)				■	■	■	■						■		■	■	PREMIUM [B]
AMBER (AB)	■			■	■	■	■						■		■	■	
ARCTIC (AT)				■	■	■	■		■				■		■	■	
BIANCO (BG)	■	■	■	■	■	■	■	■	■	■	■	■					
BUK (BU)															■	■	
CALVADOS (CA)															■	■	
DADO (DO)				■	■	■	■						■		■	■	
DĄB (DB)										■	■				■	■	
LEMON (LJ)				■	■	■	■	■	■				■		■	■	
NORDIC (NO)				■	■	■	■						■		■	■	
OFRAM (OR)				■	■	■	■		■				■		■	■	
PINIA (PI)				■	■	■	■						■		■	■	
SILVER (SL)				■	■	■	■		■				■		■	■	
SOMO (SO)				■	■	■	■	■	■				■		■	■	
TABACO (TJ)	■			■	■	■	■	■	■				■		■	■	
TAPI (TR)				■	■	■	■						■		■	■	
TRUFLA (TF)				■	■	■	■						■		■	■	
ALASKA (AS)	■	■	■	■	■	■	■	■					■		■	■	SUPER MAT [C]
EKO (EM)		■		■	■	■	■	■	■				■		■	■	EXTREME [D]
FREDO (FM)				■	■	■	■	■	■				■		■	■	
GRAFIT (GM)					■	■	■*	■	■				■		■	■	
KORAL (KL)									■				■		■	■	
MAGNOLIA (MM)					■	■	■*	■					■		■	■	
MARRONE (MR)									■				■		■	■	
PLATINO (PM)		■		■	■	■	■*	■					■		■	■	
ROYAL (RL)									■				■		■	■	
ANTRACYT (AC)														■	■	■	CPL [E]
DUB (DC)														■	■	■	
GRIS (GC)														■	■	■	
LUMINO (LC)														■	■	■	
NOCE (NC)														■	■	■	
POPIEL (PC)														■	■	■	
SNOW (SC)														■	■	■	

■ - produkt dostępny w ofercie.

□ - produkt niedostępny.

*Wyłącznie w modelu AFRO (MT)

NOWOŚCI

SEMKO SG/P



SEMKO SG/L



SEMKO SG/R



SEMKO SG/D



DAKAR D1/P



DAKAR D2/P



OŚCIEŻNICA BEZPRZYLGOWA
ZACINANA POD KĄTEM 90°



JAK
OBLICZYĆ
**CENĘ
DRZWI**
JEDNOSKRZYDŁOWYCH



CENA
SKRZYDŁA

+



CENA
OŚCIEŻNICY

+



=

CENA KLAMKI ORAZ
INNYCH AKCESORIÓW



**CENA
DRZWI**
JEDNOSKRZYDŁOWYCH

JAK
OBLICZYĆ
**CENĘ
DRZWI**
DWUSKRZYDŁOWYCH

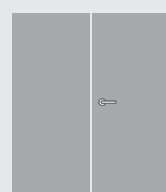

2 x CENA
SKRZYDŁA

+



1,5 x CENA
OŚCIEŻNICY

+



=

CENA KLAMKI ORAZ
INNYCH AKCESORIÓW

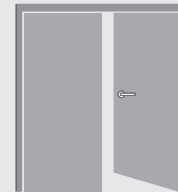

**CENA
DRZWI**
DWUSKRZYDŁOWYCH

**ZANIM
KUPISZ**

ZDECYDUJ,
NA KTÓRĄ STRONĘ
BĘDĄ SIĘ OTWIERAĆ
TWOJE DRZWI

DRZWI POJEDYNCZE

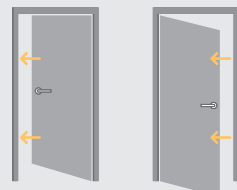

skrzydło LEWE

DRZWI POJEDYNCZE

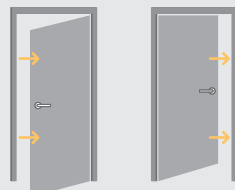

skrzydło PRAWE

DRZWI PODWÓJNE

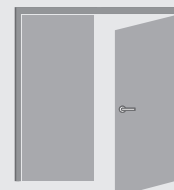

skrzydło
BIERNE skrzydło
CZYNNE

WYJAŚNIENIE SYMBOLI

DESIGN, PRZESZKLENIE, KOLORYSTYKA

Możesz wybrać rodzaj przeszklenia, różnorodne rozwiązania estetyczne oraz kolorystyczne.



Opcja dodatkowa

OŚCIEŻNICA

Ościeżnica jest jednym z ważnych elementów składowych drzwi. Wybierając wśród licznych typów ościeżnic zwróć uwagę na m.in. sposób łączenia płaszczyzny ościeżnicy ze skrzydłem, szerokość opaski w ościeżnicach regulowanych.



Dostępna regulacja ościeżnicy



Opaski dostępne w wymiarach 60mm, 80mm

SKRZYDŁO

Estetyka drzwi może mieć różne rozwiązania funkcjonalne w zależności od potrzeb i funkcji pomieszczenia.



Dostępne rozmiary jednoskrzydłowe: min. „60”, maks. „100”



Dostępne rozmiary dwuskrzydłowe: min. „100”, maks. „200”



Skrzydło przesuwne



Przyłgowe
Kod produktu S/...



Bezprzyłgowe
Kod produktu F/...



KLASA MECHANICZNA
klasa 1, klasa 2, klasa 3
Wytrzymałość drzwi na obciążenia w zależności od warunków eksploatacji



SZKLENIE TYPU AWERS (STANDARD)

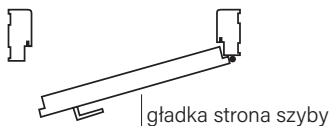

SZKLENIE TYPU REWERS

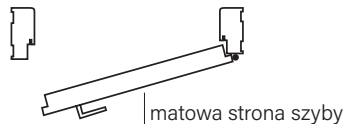

KONSTRUKCJA

Wybierając rodzaj konstrukcji masz wpływ na m.in.: wytrzymałość, stopień stabilizacji, dźwiękoszczelność swoich drzwi.

TECHNOLOGIA STANDARD

Skrzydła okleinowane są w tradycyjny sposób. Wąskie płaszczyzny okleinowane są obrzeżem.



TECHNOLOGIA SOFT

Krawędzie skrzydła są zaokrąglone. Łączenie okleiny następuje w przyłdże. Nowoczesna technologia wykonania zwiększa walory estetyczne i użytkowe skrzydła. Modele w kolorze Bianco (BG) wykonane są w TECHNOLOGII SOFT (za wyjątkiem skrzydeł technicznych lub wzmocnionych płytą wiórową).



TECHNOLOGIA RAMA SOFT

Konstrukcja ramowa. Takie rozwiązanie technologiczne pozwala uzyskać produkt o zwiększonej wytrzymałości, stabilności i sztywności konstrukcyjnej. Dodatkowo krawędzie skrzydła są zaokrąglone, brak łączenia okleiny na krawędziach skrzydła



TECHNOLOGIA RAMA SOFT DREWNO

Wzmocnienie konstrukcji elementem drewnianym z drewna klejonego pozwala uzyskać produkt o bardzo dużej wytrzymałości, stabilności i sztywności konstrukcyjnej



OGNIODOPORNE

El₂30, El₂60, Zdolność do powstrzymania rozprzestrzeniania się ognia, odpowiednio 30 i 60 minut



DYMOSZCZELNE

klasa Sa, Sm określa szczelność drzwi na przenikanie dymu



ANTYWŁAMANIOWE

wartość wskazuje klasę odporności włamaniowej wg.: PN-EN 1627:2012



DŹWIĘKOSZCZELNE

Rw30dB Rw32dB, Rw42dB. Wartość wskazuje ilość decybeli, jaką drzwi są w stanie wytłumić



SOLIDNA KONSTRUKCJA RAMA SOFT

NIEZAWODNE DZIAŁANIE

Praktyczne trzy zawiasy czopowe z teflonową wkładką zapewniającą cichą pracę, z regulacją. Osadzone w masywnym ramiaku o grubości 40mm.



NOWOCZESNE SZKLENIE

Szko matowe, hartowane bezpieczne LAKMAT lub białe matowe SATINATO.



SOLIDNOŚĆ

Konstrukcja ramowa - połączenie kołkowe.



ESTETYCZNE WYKOŃCZENIE

Dbłość o szczegóły.



INNOWACYJNE ROZWIĄZANIE

Ramiaki okleinowane są obwiedniowo, brak łączenia okleiny na krawędziach skrzydła.

BEZRAMOWE SZKLENIE NA WPUST



UWAGA!

Szukaj symbolu konstrukcji RAMA SOFT przy wybranych modelach.



Wszystkie produkty z oferty **CENTURION-R** objęte są standardową 24-miesięczną gwarancją. Wybrany asortyment w kolorach: Magnolia (MM), Grafit (GM), Royal (RL), Koral (KL), Marrone (MR), Popiel (PC), Dub (DC), Snow (SC), Noce (NC), Antracyt (AC), Lumino (LC), Gris (GC), Eko (EM), Platino (PM), Fredo (FM) objęty jest dodatkową 6-letnią gwarancją zgodnie z jej warunkami.

Gwarancja obejmuje pokrycia skrzydeł i ościeżnic. Okleiny są wyjątkowo odporne na takie czynniki jak ścieranie, światło dzienne oraz zaplamienie (substancje chemiczne np. kawa, herbata, sosy, tłuszcze). Nie wymaga specjalnej konserwacji. Wysoka jakość wykonania okleiny gwarantuje długotrwałość eksploatacji produktów oraz odwzorowanie rysunku usojenia i kolorystyki naturalnego drewna.

POLECAMY!

Konstrukcja ramowa wzmocniona listwą drewnianą w okleinach z grupy EXTREME. Dostępna w modelach: PROWANSJA, SEMKO, INOX, MONACO, NICEA, AFRO



Wzmocnienie elementem drewnianym z drewna klejonego (w dwóch kierunkach)

TOSKANIA







OFERTA SUPER

DRZWI RAMOWE

KONSTRUKCJA

- Skrzydło wykonane w technologii ramowej
- Ramiaki z płyty MDF okleinowane folią z grupy PREMIUM i SUPER MAT produkowane są w technologii RAMA SOFT.

**Dostępne rozmiary 60, 70, 80, 90 oraz drzwi dwuskrzydłowe (str 79).
Drzwi bezprzylgowe (str 58).**

ELEMENTY I AKCESORIA W CENIE SKRZYDŁA

- Zamek dostępny w trzech wariantach:
na klucz zwykły (T),
z blokadą typu (L),
na wkładkę patentową (Y)
- Trzy zawiasy czopowe
- W skrzydłach przeszklonych – szkło białe matowe SATINATO
Możliwość zmiany strony szklenia na REWERS
(AWERS - szklenie standardowe).
- Możliwość skrócenia skrzydła od dołu przez samodzielne podcięcie do 60mm

ELEMENTY I AKCESORIA ZA DOPŁATĄ

	netto [brutto]
Otworki + tuleje wentylacyjne tworzywowe (jeden rząd)	15,00 [18,45]
Podcięcie wentylacyjne w skrzydle	25,00 [30,75]
Komplet nakładek na 1 szt. zawiasu	4,00 [4,92]
Wykonanie skrzydła w wersji przesuwnej (str. 56-57)	60,00 [73,80]
Zawias 3D 1kpl (3 szt. górnych elementów +3 szt. dolnych elementów) (szczegóły str. 82)	45,00 [55,35]
Fabryczne skrócenie skrzydła od dołu do 60mm	50,00 [61,50]
Fabryczne skrócenie ościeżnicy od dołu do 60mm	50,00 [61,50]
Wykonanie skrzydła z zamkiem bez otworu na klucz (G)	30,00 [36,90]



PREMIUM [B]
TECHNOLOGIA RAMA SOFT



Bianco (BG)

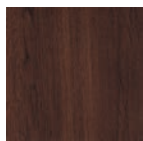

Tabaco (TJ)

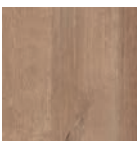

Amber (AB)



SUPER MAT [C]
TECHNOLOGIA RAMA SOFT



Alaska (AS)



60-90

120-180

TO/P



TO/L



TO/D



	netto	brutto
PREMIUM [B]	528,00	649,44
SUPER MAT [C]	629,00	773,67

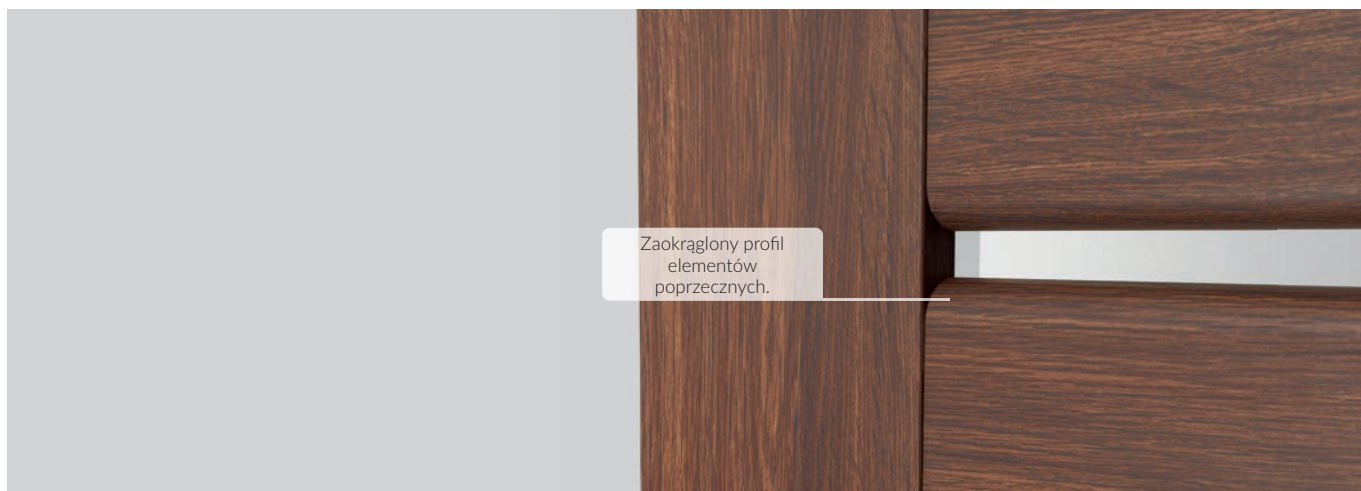

Informacje techniczne: str. 64
 Informacje o ościeżnicach: str. 68
 Drzwi bezprzylgowe: str. 58

Drzwi dwuskrzydłowe: str. 72
 Skrzydła przesuwne: str. 56-57

SPRAWDŹ MOŻLIWOŚĆ WYKONANIA NIETYPOWYCH WYMIARÓW I KOLORÓW: STR. 76

PROWANSJA







OFERTA SUPER

DRZWI RAMOWE

KONSTRUKCJA

- Skrzydło wykonane w technologii ramowej
- Ramiaki z płyty MDF okleinowane folią z grupy PREMIUM, SUPER MAT produkowane są w technologii RAMA SOFT; oraz ramiaki pionowe DREWNIANE obłogowane cienkimi płytami HDF okleinowane folią EXTREME wykonane w technologii RAMA SOFT DREWNO;
- Płyciny z płyty MDF o grubości 18mm pokryte okleiną PREMIUM, SUPER MAT lub EXTREME.

**Dostępne rozmiary 70, 80, 90 oraz drzwi dwuskrzydłowe (str 79).
Drzwi bezprzylgowe (str 58).**

ELEMENTY I AKCESORIA W CENIE SKRZYDŁA

- Zamek dostępny w trzech wariantach:
na klucz zwykły (T),
z blokadą typu (L),
na wkładkę patentową (Y)
- Trzy zawiasy czopowe
- Możliwość skrócenia skrzydła od dołu przez samodzielne podcięcie do 60mm

ELEMENTY I AKCESORIA ZA DOPŁATĄ

	netto [brutto]
Otwory + tuleje wentylacyjne tworzywowe (jeden rząd)	15,00 [18,45]
Podcięcie wentylacyjne w skrzydle	25,00 [30,75]
Komplet nakładek na 1 szt. zawiasu	4,00 [4,92]
Wykonanie skrzydła w wersji przesuwnej (str. 56-57)	60,00 [73,80]
Zawias 3D 1kpl (3 szt. górnych elementów +3 szt. dolnych elementów) (szczegóły str. 82)	45,00 [55,35]
Fabryczne skrócenie skrzydła od dołu do 60mm	50,00 [61,50]
Fabryczne skrócenie ościeżnicy od dołu do 60mm	50,00 [61,50]
Wykonanie skrzydła z zamkiem bez otworu na klucz (G)	30,00 [36,90]



PREMIUM [B]
TECHNOLOGIA RAMA SOFT



Bianco (BG)



SUPER MAT [C]
TECHNOLOGIA RAMA SOFT



Alaska (AS)



EXTREME [D]
TECHNOLOGIA RAMA SOFT DREWNO

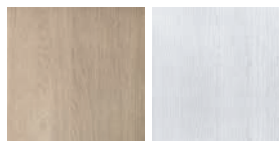

Eko (EM)

Platino (PM)



70-90



140-180



PO/P



PW/P



	netto	brutto
PREMIUM [B]	575,00	707,25
SUPER MAT [C]	640,00	787,20
EXTREME [D]	685,00	842,55

POLECAMY!

Konstrukcja ramowa wzmocniona listwą drewnianą w okleinach z grupy EXTREME. Dostępna w modelach: PROWANSJA, SEMKO, INOX, MONACO, NICEA, AFRO



Wzmocnienie elementem drewnianym z drewna klejonego (w dwóch kierunkach)

Informacje techniczne: str. 64
Informacje o ościeżnicach: str. 68
Drzwi bezprzylgowe: str. 58

Drzwi dwuskrzydłowe: str. 72
Skrzydła przesuwne: str. 56-57

SPRAWDŹ MOŻLIWOŚĆ WYKONANIA NIETYPOWYCH WYMIARÓW I KOLORÓW: STR. 76



OFERTA SUPER

DRZWI RAMOWE

KONSTRUKCJA

- Skrzydło wykonane w technologii ramowej
- Ramiaki z płyty MDF okleinowane folią z grupy PREMIUM i SUPER MAT produkowane są w technologii RAMA SOFT
- Kasetony wypełnione są szybą

Dostępne rozmiary 60, 70, 80, 90 oraz drzwi dwuskrzydłowe (str. 79).
Drzwi bezprzylgowe (str 58).

ELEMENTY I AKCESORIA W CENIE SKRZYDŁA

- Zamek dostępny w trzech wariantach:
na klucz zwykły (T),
z blokadą typu (L),
na wkładkę patentową (Y)
- Trzy zawiasy czopowe
- W skrzydłach przeszklonych – szkło białe matowe SATINATO
Możliwość zmiany strony szklenia na REWERS
(AWERS - szklenie standardowe).
- Możliwość skrócenia skrzydła od dołu przez samodzielne podcięcie do 60mm

ELEMENTY I AKCESORIA ZA DOPŁATĄ

	netto [brutto]
Otwory + tuleje wentylacyjne tworzywowe (jeden rząd)	15,00 [18,45]
Podcięcie wentylacyjne w skrzydle	25,00 [30,75]
Komplet nakładek na 1 szt. zawiasu	4,00 [4,92]
Wykonanie skrzydła w wersji przesuwnej (str. 56-57)	60,00 [73,80]
Zawias 3D 1kpl (3 szt. górnych elementów +3 szt. dolnych elementów) (szczegóły str. 82)	45,00 [55,35]
Fabryczne skrócenie skrzydła od dołu do 60mm	50,00 [61,50]
Fabryczne skrócenie ościeżnicy od dołu do 60mm	50,00 [61,50]
Wykonanie skrzydła z zamkiem bez otworu na klucz (G)	30,00 [36,90]



PREMIUM [B]
TECHNOLOGIA RAMA SOFT



Bianco (BG)



SUPER MAT [C]
TECHNOLOGIA RAMA SOFT



Alaska (AS)



60-90

120-180

FE/P



FE/L



FE/D



	netto	brutto
PREMIUM [B]	507,00	623,61
SUPER MAT [C]	655,00	805,65



Informacje techniczne: str. 64
 Informacje o ościeżnicach: str. 68
 Drzwi bezprzylgowe: str. 58

Drzwi dwuskrzydłowe: str. 72
 Skrzydła przesuwne: str. 56-57

SPRAWDŹ MOŻLIWOŚĆ WYKONANIA NIETYPOWYCH WYMIARÓW I KOLORÓW: STR. 76

SEMKO





NOWY MODEL



OFERTA SUPER

DRZWI RAMOWE

KONSTRUKCJA

- Skrzydło wykonane w technologii ramowej
- Ramiaki z płyty MDF okleinowane folią z grupy PREMIUM i SUPER MAT produkowane są w technologii RAMA SOFT; oraz ramiaki pionowe DREWNIANE obtógowane cienkimi płytami HDF okleinowanymi folią EXTREME wykonane w technologii RAMA SOFT DREWNO;
- Płyciny z płyty MDF o grubości 4mm pokryte okleiną PREMIUM, SUPER MAT lub EXTREME

**Dostępne rozmiary 60, 70, 80, 90 oraz drzwi dwuskrzydłowe (str 79).
Drzwi bezprzylgowe (str 58).**

ELEMENTY I AKCESORIA W CENIE SKRZYDŁA

- Zamek dostępny w trzech wariantach:
na klucz zwykły (T),
z blokadą typu (L),
na wkładkę patentową (Y)
- Trzy zawiasy czopowe
- W skrzydłach przeszklonych (modele SE, SM, SR, SG) – szkło białe matowe SATINATO.
W skrzydłach przeszklonych (model SK) - szkło białe matowe hartowane LAKMAT.
Możliwość zmiany strony szklenia na REWERS (AWERS - szklenie standardowe).
- Możliwość skrócenia skrzydła od dołu przez samodzielne podcięcie do 60mm

ELEMENTY I AKCESORIA ZA DOPŁATĄ

	netto [brutto]
Otwory + tuleje wentylacyjne tworzywowe (jeden rząd)	15,00 [18,45]
Podcięcie wentylacyjne w skrzydle	25,00 [30,75]
Komplet nakładek na 1 szt. zawiasu	4,00 [4,92]
Wykonanie skrzydła w wersji przesuwnej (str. 56-57)	60,00 [73,80]
Skrzydło w rozmiarze 100	50,00 [61,50]
Zawias 3D 1kpl (3 szt. górnych elementów +3 szt. dolnych elementów) (szczegóły str. 82)	45,00 [55,35]
Fabryczne skrócenie skrzydła od dołu do 60mm	50,00 [61,50]
Fabryczne skrócenie ościeżnicy od dołu do 60mm	50,00 [61,50]
Wykonanie skrzydła z zamkiem bez otworu na klucz (G)	30,00 [36,90]



PREMIUM [B]
TECNOLOGIA RAMA SOFT





60-90

100-180

str. 7

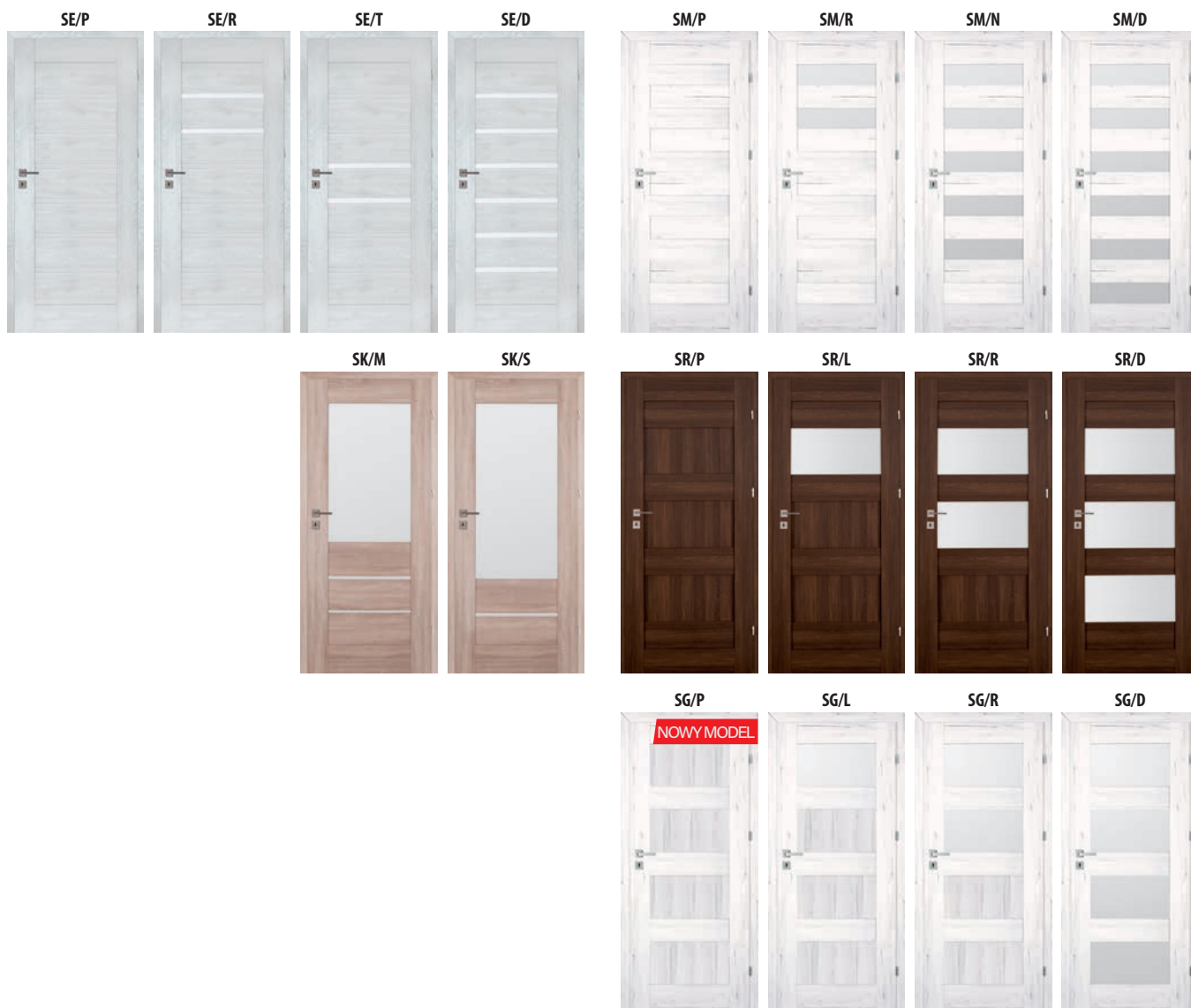

	netto	brutto
PREMIUM [B]	485,00	596,55
SUPER MAT [C]	570,00	701,10
EXTREME [D]	629,00	773,67

**SUPER MAT [C]**
TECHNOLOGIA RAMA SOFT

Alaska (AS)

**EXTREME [D]**
TECHNOLOGIA RAMA SOFT DREWNO

Eko (EM)

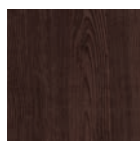

Fredo (FM)

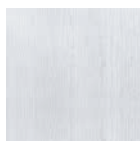

Platino (PM)

POLECAMY!

Konstrukcja ramowa wzmocniona listwą drewnianą w okleinach z grupy EXTREME. Dostępna w modelach: PROWANSJA, SEMKO, INOX, MONACO, NICEA, AFRO



Wzmocnienie elementem drewnianym z drewna klejonego (w dwóch kierunkach)

Informacje techniczne: str. 64
Informacje o ościeżnicach: str. 68
Drzwi bezprzylgowe: str. 58

Drzwi dwuskrzydłowe: str. 72
Skrzydła przesuwne: str. 56-57

SPRAWDŹ MOŻLIWOŚĆ WYKONANIA NIETYPOWYCH WYMIARÓW I KOLORÓW: STR. 76

INOX







OFERTA SUPER

DRZWI RAMOWE

KONSTRUKCJA

- Skrzydło wykonane w technologii ramowej
- Ramiaki z płyty MDF okleinowane folią z grupy PREMIUM i SUPER MAT produkowane są w technologii RAMA SOFT;
- oraz ramiaki pionowe DREWNIANE obłogowane cienkimi płytami HDF okleinowane folią EXTREME wykonane w technologii RAMA SOFT DREWNO
- Płyciny z płyty MDF o grubości 4mm pokryte okleiną PREMIUM lub EXTREME, SUPER MAT

Dostępne rozmiary 60, 70, 80, 90 oraz drzwi dwuskrzydłowe (str 79).
Drzwi bezprzylgowe (str 58).

ELEMENTY I AKCESORIA W CENIE SKRZYDŁA

- Zamek dostępny w trzech wariantach:
na klucz zwykły (T),
z blokadą typu (L),
na wkładkę patentową (Y)
- Trzy zawiasy czopowe
- W skrzydłach przeszklonych – szkło białe matowe SATINATO.
Możliwość zmiany strony szklenia na REWERS (AWERS - szklenie standardowe).
- Możliwość skrócenia skrzydła od dołu przez samodzielne podcięcie do 60mm

ELEMENTY I AKCESORIA ZA DOPŁATĄ

	netto [brutto]
Otwory + tuleje wentylacyjne tworzywowe (jeden rząd)	15,00 [18,45]
Podcięcie wentylacyjne w skrzydle	25,00 [30,75]
Komplet nakładek na 1 szt. zawiasu	4,00 [4,92]
Wykonanie skrzydła w wersji przesuwnej (str. 56-57)	60,00 [73,80]
Skrzydło w rozmiarze 100	50,00 [61,50]
Zawias 3D 1kpl (3 szt. górnych elementów +3 szt. dolnych elementów) (szczegóły str. 82)	45,00 [55,35]
Fabryczne skrócenie skrzydła od dołu do 60mm	50,00 [61,50]
Fabryczne skrócenie ościeżnicy od dołu do 60mm	50,00 [61,50]
Wykonanie skrzydła z zamkiem bez otworu na klucz (G)	30,00 [36,90]



PREMIUM [B]
TECHNOLOGIA RAMA SOFT



Alba (AA) Amber (AB) Arctic (AT) Bianco (BG) Dado (DO) Lemon (LJ) Nordic (NO)

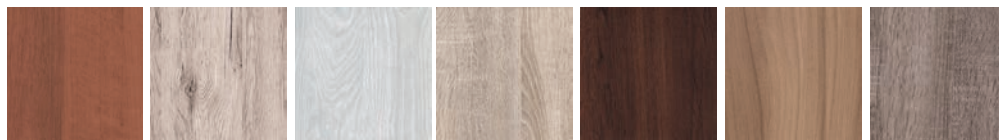

Ofram (OR) Pinia (PI) Silver (SL) Somo (SO) Tabaco (TJ) Tapi (TR) Trufla (TF)

SUPER MAT [C]
TECHNOLOGIA RAMA SOFT



Alaska (AS)



60-90

100-180

S4/P



S4/L



S4/R



S4/S



S4/D



S5/P



S5/L



S5/R



S5/S



S5/M



S5/D

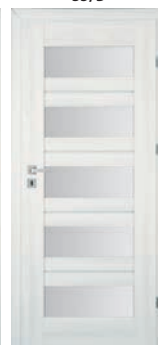

	netto	brutto
PREMIUM [B]	507,00	623,61
SUPER MAT [C]	605,00	744,15
EXTREME [D]	585,00	719,55

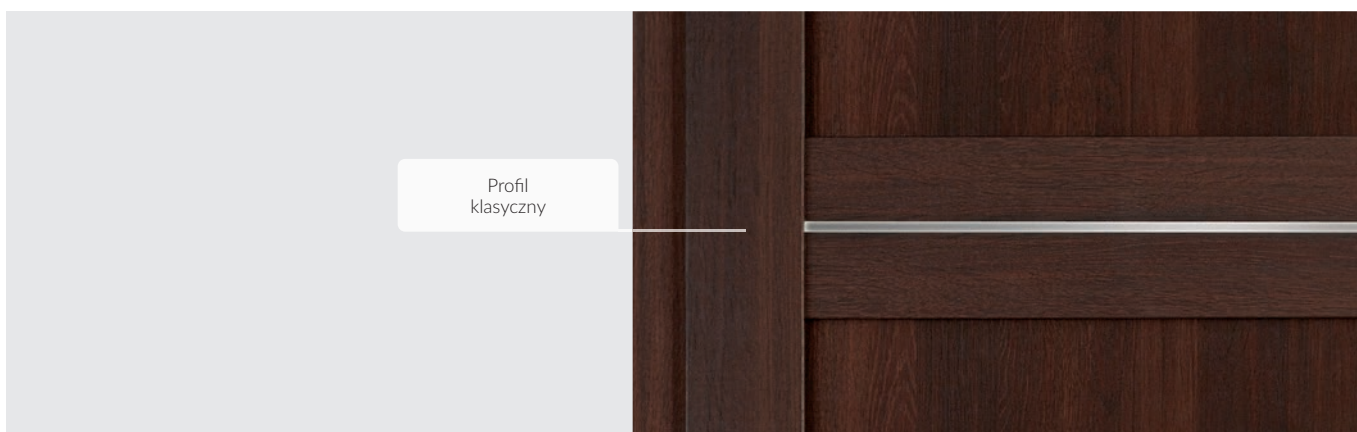

EXTREME [D]

TECHNOLOGIA RAMA SOFT DREWNO



Eko (EM)

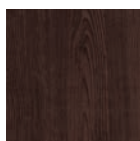

Fredo (FM)

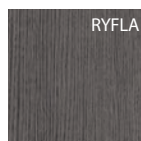

Grafit (GM)

RYFLA



Magnolia (MM)



Platino (PM)

RYFLA

POLECAMY!

Konstrukcja ramowa wzmocniona listwą drewnianą w okleinach z grupy EXTREME. Dostępna w modelach: PROWANSJA, SEMKO, INOX, MONACO, NICEA, AFRO

Wzmocnienie elementem drewnianym z drewna klejonego (w dwóch kierunkach)

Informacje techniczne: str. 64
 Informacje o ościeżnicach: str. 68
 Drzwi bezprzylgowe: str. 58

Drzwi dwuskrzydłowe: str. 72
 Skrzydła przesuwne: str. 56-57

SPRAWDŹ MOŻLIWOŚĆ WYKONANIA NIETYPOWYCH WYMIARÓW I KOLORÓW: STR. 76

MONACO





SUNSHINE
mountains
The Mountain And The Word





OFERTA SUPER

DRZWI RAMOWE

KONSTRUKCJA

- Skrzydło wykonane w technologii ramowej
- Ramiaki z płyty MDF okleinowane folią z grupy PREMIUM i SUPER MAT produkowane są w technologii RAMA SOFT;
- oraz ramiaki pionowe DREWNIANE obłogowane cienkimi płytami HDF okleinowane folią EXTREME wykonane w technologii RAMA SOFT DREWNO
- Płyciny z płyty MDF pokryte okleiną PREMIUM, EXTREME lub SUPER MAT

**Dostępne rozmiary 60, 70, 80, 90 oraz drzwi dwuskrzydłowe (str 79).
Drzwi bezprzylgowe (str 58).**

ELEMENTY I AKCESORIA W CENIE SKRZYDŁA

- Zamek dostępny w trzech wariantach:
na klucz zwykły (T),
z blokadą typu (L),
na wkładkę patentową (Y)
- Trzy zawiasy czopowe
- W skrzydłach przeszklonych (modele M3/R, M4, M5)
– szkło białe matowe SATINATO.
W skrzydłach przeszklonych (modele M3/L, M3/D)
– szkło białe matowe hartowane LAKMAT.
Możliwość zmiany strony szklenia na REWERS
(AWERS - szklenie standardowe).
- Możliwość skrócenia skrzydła od dołu przez samodzielne podcięcie do 60mm

ELEMENTY I AKCESORIA ZA DOPŁATĄ

	netto [brutto]
Otwory + tuleje wentylacyjne tworzywowe (jeden rząd)	15,00 [18,45]
Podcięcie wentylacyjne w skrzydle	25,00 [30,75]
Komplet nakładek na 1 szt. zawiasu	4,00 [4,92]
Wykonanie skrzydła w wersji przesuwnej (str. 56-57)	60,00 [73,80]
Skrzydło w rozmiarze 100	50,00 [61,50]
Zawias 3D 1kpl (3 szt. górnych elementów +3 szt. dolnych elementów) (szczegóły str. 82)	45,00 [55,35]
Fabryczne skrócenie skrzydła od dołu do 60mm	50,00 [61,50]
Fabryczne skrócenie ościeżnicy od dołu do 60mm	50,00 [61,50]
Wykonanie skrzydła z zamkiem bez otworu na klucz (G)	30,00 [36,90]



PREMIUM [B]
TECNOLOGIA RAMA SOFT



Alba (AA) Amber (AB) Arctic (AT) Bianco (BG) Dado (DO) Lemon (LJ) Nordic (NO)



Ofram (OR) Pinia (PI) Silver (SL) Somo (SO) Tabaco (TJ) Tapi (TR) Trufla (TF)

SUPER MAT [C]
TECNOLOGIA RAMA SOFT



Alaska (AS)



60-90

100-180

M3/P



M3/L



M3/R



M3/D



M4/P



M4/L

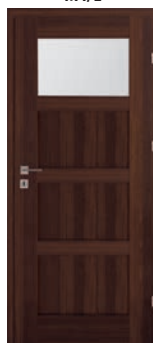

M4/R



M4/S



M4/D



M5/P



M5/L



M5/R



M5/S



M5/N



M5/D



	netto	brutto
PREMIUM [B]	465,00	571,95
SUPER MAT [C]	525,00	645,75
EXTREME [D]	565,00	694,95

**EXTREME [D]**

TECHNOLOGIA RAMA SOFT DREWNO



Eko (EM)

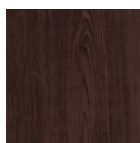

Fredo (FM)

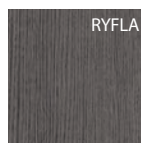

Grafit (GM)

RYFLA

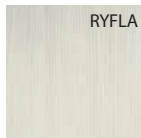

Magnolia (MM)

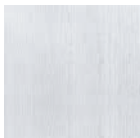

Platino (PM)

RYFLA

POLECAMY!

Konstrukcja ramowa wzmocniona listwą drewnianą w okleinach z grupy EXTREME. Dostępna w modelach: PROWANSJA, SEMKO, INOX, MONACO, NICEA, AFRO

Wzmocnienie elementem drewnianym z drewna klejonego (w dwóch kierunkach)

Informacje techniczne: str. 64
 Informacje o ościeżnicach: str. 68
 Drzwi bezprzylgowe: str. 58

Drzwi dwuskrzydłowe: str. 72
 Skrzydła przesuwne: str. 56-57

SPRAWDŹ MOŻLIWOŚĆ WYKONANIA NIETYPOWYCH WYMIARÓW I KOLORÓW: STR. 76



OFERTA SUPER

DRZWI RAMOWE

KONSTRUKCJA

- Skrzydło wykonane w technologii ramowej
- Ramiaki z płyty MDF okleinowane folią z grupy PREMIUM i SUPER MAT produkowane są w technologii RAMA SOFT
- oraz ramiaki pionowe DREWNIANE obłogowane cienkimi płytami HDF okleinowane folią EXTREME wykonane w technologii RAMA SOFT DREWNO

Dostępne rozmiary 60, 70, 80, 90 oraz drzwi dwuskrzydłowe (str. 79)
Drzwi bezprzylgowe (str 58).

ELEMENTY I AKCESORIA W CENIE SKRZYDŁA

- Zamek dostępny w trzech wariantach:
na klucz zwykły (T),
z blokadą typu (L),
na wkładkę patentową (Y)
- Trzy zawiasy czopowe
- W skrzydłach przeszklonych (modele RF) – szkło białe matowe SATINATO.
- W skrzydłach przeszklonych (model MT/D, MT/S)
– szkło białe matowe hartowane LAKMAT. Możliwość zmiany strony szklenia na REWERS (AWERS - szklenie standardowe).
- Możliwość skrócenia skrzydła od dołu przez samodzielne podcięcie do 60mm

ELEMENTY I AKCESORIA ZA DOPŁATĄ

	netto [brutto]
Otwory + tuleje wentylacyjne tworzywowe (jeden rząd)	15,00 [18,45]
Podcięcie wentylacyjne w skrzydle	25,00 [30,75]
Komplet nakładek na 1 szt. zawiasu	4,00 [4,92]
Wykonanie skrzydła w wersji przesuwnej (str. 56-57)	60,00 [73,80]
Zawias 3D 1kpl (3 szt. górnych elementów +3 szt. dolnych elementów) (szczegóły str. 82)	45,00 [55,35]
Fabryczne skrócenie skrzydła od dołu do 60mm	50,00 [61,50]
Fabryczne skrócenie ościeżnicy od dołu do 60mm	50,00 [61,50]
Wykonanie skrzydła z zamkiem bez otworu na klucz (G)	30,00 [36,90]



PREMIUM [B]
TECNOLOGIA RAMA SOFT



Alba (AA) Amber (AB) Arctic (AT) Bianco (BG) Dado (DO) Lemon (LJ) Nordic (NO)



Ofram (OR) Pinia (PI) Silver (SL) Somo (SO) Tabaco (TJ) Tapi (TR) Truffa (TF)

SUPER MAT [C]
TECNOLOGIA RAMA SOFT

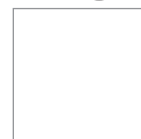

Alaska (AS)



60-90

100-180

str. 7

MT/P



MT/S



MT/D



RF/D



	netto	brutto	netto	brutto	netto	brutto
PREMIUM [B]	505,00	621,15	545,00	670,35	550,00	676,50
SUPER MAT [C]	605,00	744,15	605,00	744,15	605,00	744,15
EXTREME [D]	635,00	781,05	613,00	753,99	620,00	762,60

	netto	brutto
PREMIUM [B]	505,00	621,15
SUPER MAT [C]	605,00	744,15
EXTREME [D]	635,00	781,05

Sposób łączenia
poprzecznych paneli
w modelu RF

**EXTREME [D]**

TECHNOLOGIA RAMA SOFT DREWNO



Eko (EM)

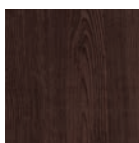

Fredo (FM)

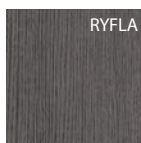

Grafit (GM)*

RYFLA



Magnolia (MM)*

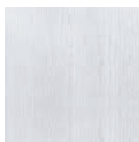

Platino (PM)

* wyłącznie model MT

Katalog edycja 1/2020r. Ceny sugerowane w PLN netto [brutto]

POLECAMY!

Konstrukcja ramowa wzmocniona listwą drewnianą w okleinach z grupy EXTREME. Dostępna w modelach: PROWANSJA, SEMKO, INOX, MONACO, NICEA, AFRO



Wzmocnienie elementem drewnianym z drewna klejonego (w dwóch kierunkach)

Informacje techniczne: str. 64
Informacje o ościeżnicach: str. 68
Drzwi bezprzylgowe: str. 58

Drzwi dwuskrzydłowe: str. 72
Skrzydła przesuwne: str. 56-57

SPRAWDŹ MOŻLIWOŚĆ WYKONANIA NIETYPOWYCH WYMIARÓW I KOLORÓW: STR. 76

NICEA







OFERTA SUPER

DRZWI RAMOWE

KONSTRUKCJA

- Skrzydło wykonane w technologii ramowej
- Ramiaki z płyty MDF okleinowane folią z grupy PREMIUM i SUPER MAT produkowane są w technologii RAMA SOFT;
- oraz ramiaki pionowe DREWNIANE obłogowane cienkimi płytami HDF okleinowane folią EXTREME wykonane w technologii RAMA SOFT DREWNO
- Płyciny z płyty MDF o grubości 10mm pokryte okleiną PREMIUM, EXTREME lub SUPER MAT

Dostępne rozmiary 60, 70, 80, 90 oraz drzwi dwuskrzydłowe (str 79).
Drzwi bezprzylgowe (str 58).

ELEMENTY I AKCESORIA W CENIE SKRZYDŁA

- Zamek dostępny w trzech wariantach:
na klucz zwykły (T),
z blokadą typu (L),
na wkładkę patentową (Y)
- Trzy zawiasy czopowe
- W skrzydłach przeszklonych – szkło białe matowe SATINATO
Możliwość zmiany strony szklenia na REWERS
(AWERS - szklenie standardowe).
- Możliwość skrócenia skrzydła od dołu przez samodzielne podcięcie do 60mm

ELEMENTY I AKCESORIA ZA DOPŁATĄ

	netto [brutto]
Otwory + tuleje wentylacyjne tworzywowe (jeden rząd)	15,00 [18,45]
Podcięcie wentylacyjne w skrzydle	25,00 [30,75]
Komplet nakładek na 1 szt. zawiasu	4,00 [4,92]
Wykonanie skrzydła w wersji przesuwnej (str. 56-57)	60,00 [73,80]
Skrzydło w rozmiarze 100	50,00 [61,50]
Zawias 3D 1kpl (3 szt. górnych elementów +3 szt. dolnych elementów) (szczegóły str. 82)	45,00 [55,35]
Fabryczne skrócenie skrzydła od dołu do 60mm	50,00 [61,50]
Fabryczne skrócenie ościeżnicy od dołu do 60mm	50,00 [61,50]
Wykonanie skrzydła z zamkiem bez otworu na klucz (G)	30,00 [36,90]

**PREMIUM [B]**
TECHNOLOGIA RAMA SOFT

Bianco (BG)



Lemon (LJ)



Somo (SO)

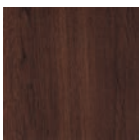

Tabaco (TJ)

**SUPER MAT [C]**
TECHNOLOGIA RAMA SOFT

Alaska (AS)



60-90

100-180



	netto	brutto
PREMIUM [B]	530,00	651,90
SUPER MAT [C]	575,00	707,25
EXTREME [D]	625,00	768,75



EXTREME [D]

TECHNOLOGIA RAMA SOFT DREWNO



Eko (EM)

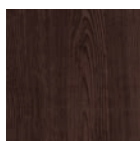

Fredo (FM)

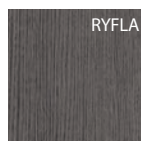

Grafit (GM)

RYFLA



Magnolia (MM)

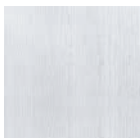

Platino (PM)

RYFLA

POLECAMY!

Konstrukcja ramowa wzmocniona listwą drewnianą w okleinach z grupy EXTREME. Dostępna w modelach: PROWANSJA, SEMKO, INOX, MONACO, NICEA, AFRO

Wzmocnienie elementem drewnianym z drewna klejonego (w dwóch kierunkach)

Informacje techniczne: str. 64
 Informacje o ościeżnicach: str. 68
 Drzwi bezprzylgowe: str. 58

Drzwi dwuskrzydłowe: str. 72
 Skrzydła przesuwne: str. 56-57

SPRAWDŹ MOŻLIWOŚĆ WYKONANIA NIETYPOWYCH WYMIARÓW I KOLORÓW: STR. 76

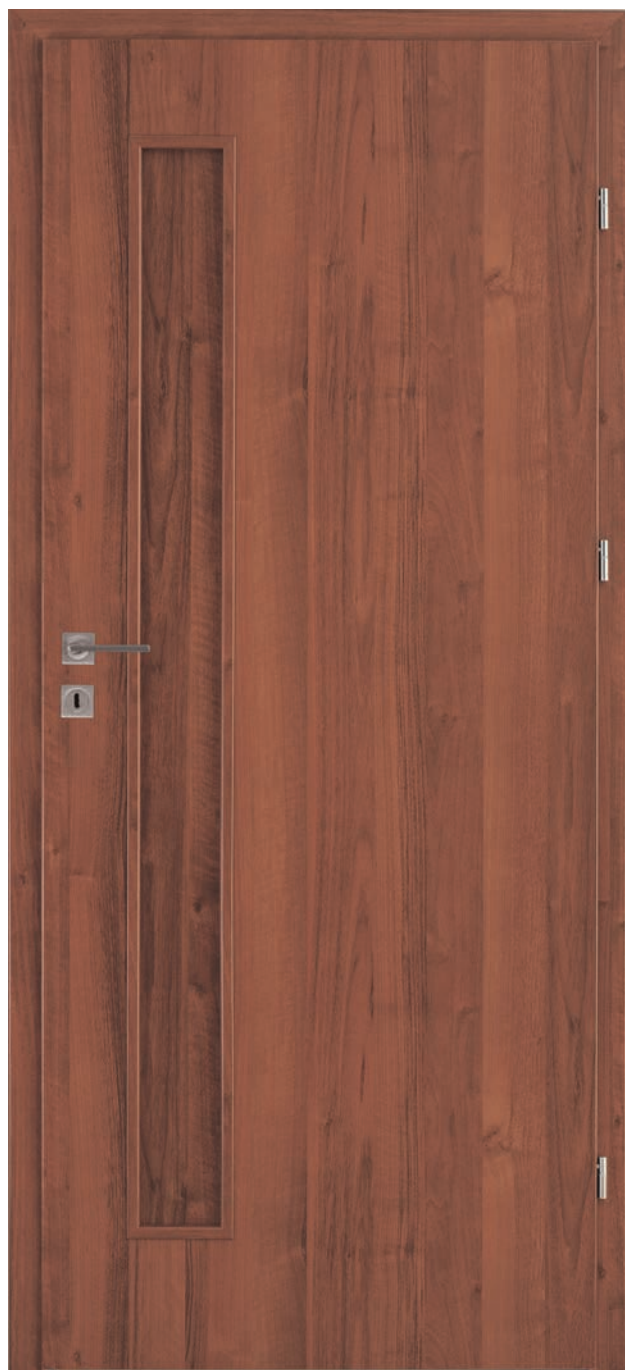
**KONSTRUKCJA**

Ramiak skrzydła wypełniony stabilizatorem „plaster miodu” (X-MASH), całość obustronnie oklejona płytą HDF. Modele wykonane w TECHNOLOGII SOFT (kolor BIANCO) oraz TECHNOLOGII STANDARD.

Dostępne rozmiary 60, 70, 80, 90 oraz drzwi dwuskrzydłowe (str 79).

ELEMENTY I AKCESORIA W CENIE SKRZYDŁA

- Zamek dostępny w trzech wariantach:
na klucz zwykły (T),
z blokadą łazienkową (L),
na wkładkę patentową (Y)
- Trzy zawiasy czopowe
- W skrzydłach przeszklonych – szkło białe matowe SATINATO
Możliwość zmiany strony szklenia na REWERS
(AWERS - szklenie standardowe).
- Możliwość skrócenia skrzydła od dołu przez samodzielne podcięcie do 60mm

ELEMENTY I AKCESORIA ZA DOPŁATĄ

Otwory + tuleje wentylacyjne tworzywowe (jeden rząd)	15,00 [18,45]
Otwór + kratka wentylacyjna (nie dotyczy modelu Haga H1)	35,00 [43,05]
Podcięcie wentylacyjne w skrzydle	25,00 [30,75]
Komplet nakładek na 1 szt. zawiasu	4,00 [4,92]
Wykonanie skrzydła w wersji przesuwnej (str. 62-63)	60,00 [73,80]
Skrzydło w rozmiarze 100, szklenie jak w rozmiarze 90, wykonywane w TECHNOLOGII STANDARD	40,00 [49,20]
Wypełnienie płytą wiórową. Skrzydła wykonywane w TECHNOLOGII STANDARD rozm. 60-90	110,00 [135,30]
Zawias 3D 1kpl (3 szt. górnych elementów +3 szt. dolnych elementów) (szczegóły str. 82)	45,00 [55,35]
Wykonanie skrzydła z dwoma zawiasami	bez dopłaty
Fabryczne skrócenie skrzydła od dołu do 60mm	50,00 [61,50]
Fabryczne skrócenie ościeżnicy od dołu do 60mm	50,00 [61,50]
Wykonanie skrzydła z zamkiem bez otworu na klucz	30,00 [36,90]



PREMIUM [B]
TECHNOLOGIA SOFT

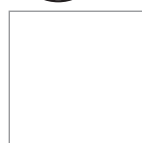

Bianco (BG)



PREMIUM [B]
TECHNOLOGIA STANDARD



Arctic (AT)



Lemon (LJ)



Ofram (OR)

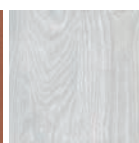

Silver (SL)



Somo (SO)

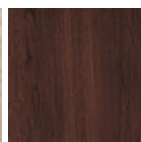

Tabaco (TJ)



60-90

100-180

H1/P



H1/L

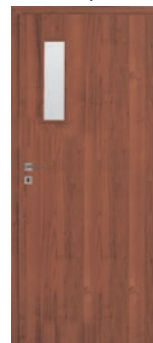

H1/S



	netto	brutto
PREMIUM [B]	333,00	409,59

H4/P



H4/L



H4/R



H4/S



H4/D



	netto	brutto
PREMIUM [B]	420,00	516,60

H5/P



H5/L



H5/R



H5/S



H5/M



H5/D

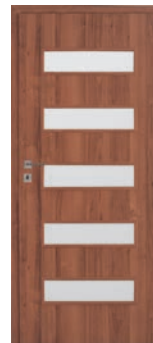

	netto	brutto
PREMIUM [B]	404,00	496,92



KONSTRUKCJA

Ramiak wypełniony stabilizatorem „plaster miodu” (X-MASH), całość obustronnie oklejona płytą HDF lakierowaną lub okleinowaną (w kolorze Bianco (BG) i Dąb (DB)). Skrzydła wykonane są w TECHNOLOGII STANDARD lub w TECHNOLOGII SOFT (kolor BIANCO).

Dostępne rozmiary 60, 70, 80, 90 oraz drzwi dwuskrzydłowe (str. 79).

ELEMENTY I AKCESORIA W CENIE SKRZYDŁA

- Zamek dostępny w trzech wariantach:
 - na klucz zwykły (T),
 - z blokadą typu (L),
 - na wkładkę patentową (Y)
- Trzy zawiasy czopowe
- W skrzydłach przeszklonych (model MN/D, MN/S)
 - szkło białe matowe hartowane LAKMAT,
 - w pozostałych modelach - szkło białe matowe SATINATO.
- Możliwość zmiany strony szklenia na REWERS (AWERS - szklenie standardowe).
- Możliwość skrócenia skrzydła od dołu przez samodzielne podcięcie do 60mm

ELEMENTY I AKCESORIA ZA DOPŁATĄ

	netto [brutto]
Otwory + tuleje wentylacyjne tworzywowe (jeden rząd)	15,00 [18,45]
Otwór + kratka wentylacyjna	35,00 [43,05]
Podcięcie wentylacyjne w skrzydle	25,00 [30,75]
Komplet nakładek na 1 szt. zawiasu	4,00 [4,92]
Wykonanie skrzydła w wersji przesuwnej (str. 56-57)	60,00 [73,80]
Skrzydło w rozmiarze 100. Szklenie jak w rozmiarze 90	40,00 [49,20]
Zawias 3D 1kpl (3 szt. górnych elementów +3 szt. dolnych elementów) (szczegóły str. 82)	45,00 [55,35]
Wypełnienie płytą wiórową. Skrzydła wykonywane w TECHNOLOGII STANDARD rozm. 60-90	110,00 [135,30]
Wykonanie skrzydła z dwoma zawiasami	bez dopłaty
Fabryczne skrócenie skrzydła od dołu do 60mm	50,00 [61,50]
Fabryczne skrócenie ościeżnicy od dołu do 60mm	50,00 [61,50]
Wzmocnienie pod samozamykacz	25,00 [30,75]
Wykonanie skrzydła z zamkiem bez otworu na klucz (G)	30,00 [36,90]



BASIC [A]

TECHNOLOGIA STANDARD

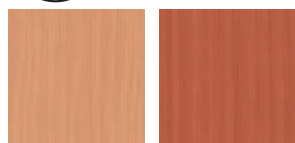

Buk (BP)

Calvados (CP)



PREMIUM [B]

TECHNOLOGIA STANDARD



Dąb (DB)*



PREMIUM [B]

TECHNOLOGIA SOFT



Bianco (BG)



60-90

100-180

MA/P



MA/L



MA/R



MA/S



MA/D



	netto	brutto
BASIC [A]	372,00	457,56
PREMIUM [B]	372,00	457,56

ET/P



ET/L



ET/S



ET/D



	netto	brutto
BASIC [A]	328,00	403,44
PREMIUM [B]	328,00	403,44

MN/P

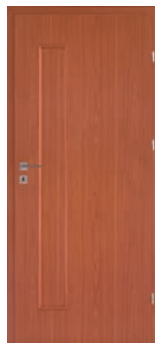

MN/L



MN/S



MN/D



	netto	brutto	netto	brutto	netto	brutto	netto	brutto
BASIC [A]	278,00	341,94	278,00	341,94	306,00	376,38	382,00	469,86
PREMIUM [B]	278,00	341,94	278,00	341,94	306,00	376,38	382,00	469,86



OFERTA STANDARD

DRZWI PIĘTYTOWE

KONSTRUKCJA

Ramiak skrzydła wypełniony stabilizatorem „plaster miodu” (X-MASH) - (model VT), lub płytą wiórową (model BW pełne) całość obustronnie oklejona płytą HDF lakierowaną lub okleinowaną (kolor Bianco (BG) i Dąb (DB)). Ramka z MDF. Skrzydła okleinowane są w TECHNOLOGII STANDARD, w kolorze Bianco - TECHNOLOGIA SOFT.

Dostępne rozmiary: 60, 70, 80, 90 oraz drzwi dwuskrzydłowe (str. 79).

ELEMENTY I AKCESORIA W CENIE SKRZYDŁA

- Zamek dostępny w trzech wariantach:
na klucz zwykły (T),
z blokadą typu (L),
na wkładkę patentową (Y)
- Trzy zawiasy czopowe
- W skrzydłach przeszklonych – szkło białe matowe SATINATO
Możliwość zmiany strony szklenia na REWERS
(AWERS - szklenie standardowe).
- Możliwość skrócenia skrzydła od dołu przez samodzielne podcięcie do 20mm

ELEMENTY I AKCESORIA ZA DOPŁATĄ

	netto [brutto]
Otwory + tuleje wentylacyjne tworzywowe (jeden rząd)	15,00 [18,45]
Otwór + kratka wentylacyjna	35,00 [43,05]
Podcięcie wentylacyjne w skrzydle (wymagane jest wzmocnienie dodatkowymi listwami)	75,00 [92,25]
Komplet nakładek na 1 szt. zawiasu	4,00 [4,92]
Wykonanie skrzydła w wersji przesuwnej (str. 56-57)	60,00 [73,80]
Skrzydło w rozmiarze 100, szklenie jak w rozmiarze 90, wykonywane w TECHNOLOGII STANDARD	40,00 [49,20]
Zawias 3D 1kpl (3 szt. górnych elementów +3 szt. dolnych elementów) (szczegóły str. 82)	45,00 [55,35]
Wykonanie skrzydła z dwoma zawiasami	bez dopłaty
Dodatkowa listwa zezwalająca na korektę długości skrzydła poprzez podcięcie od dołu do 60mm	50,00 [61,50]
Wypełnienie płytą wiórową (tylko model BW/P). Skrzydła wykonywane w TECHNOLOGII STANDARD rozm. 60-90	110,00 [135,30]
Wypełnienie płytą wiórową (tylko model BW/P) rozm. 100	120,00 [147,60]
Fabryczne skrócenie skrzydła od dołu do 20mm	50,00 [61,50]
Fabryczne skrócenie ościeżnicy od dołu do 20mm	50,00 [61,50]
Wzmocnienie pod samozamykacz	25,00 [30,75]
Wykonanie skrzydła z zamkiem bez otworu na klucz (G)	30,00 [36,90]

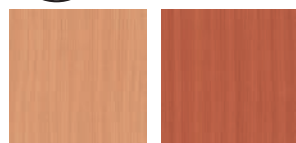
**BASIC [A]**
TECHNOLOGIA STANDARD

Buk (BP)

Calvados (CP)

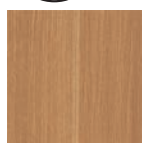
**PREMIUM [B]**
TECHNOLOGIA STANDARD

Dąb (DB)*

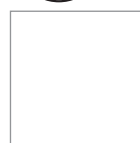
**PREMIUM [B]**
TECHNOLOGIA SOFT

Bianco (BG)



60-90

100-180

VT/P

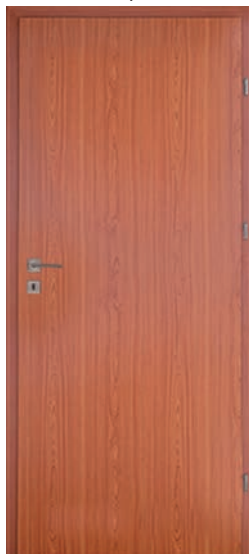

VT/L



VT/S



	netto	brutto	netto	brutto	netto	brutto
BASIC [A]	158,00	194,34	203,00	249,69	235,00	289,05
PREMIUM [B]	158,00	194,34	203,00	249,69	235,00	289,05



OFERTA STANDARD

DRZWI PEYTYWNE

KONSTRUKCJA

Ramiak skrzydła wypełniony stabilizatorem „plaster miodu” (X-MASH) - (model SF) lub płytą wiórową (model SI), całość dwustronnie oklejona płytą okleinowaną HDF. Skrzydła okleinowane są w TECHNOLOGII STANDARD (za wyjątkiem modelu SF w kolorze Bianco, wykonywanego w TECHNOLOGII SOFT).

Dostępne w rozmiarach: 60, 70, 80, 90, 100 oraz drzwi dwuskrzydłowe (str. 79).

Drzwi bezprzylgowe: str. 58.

ELEMENTY I AKCESORIA W CENIE SKRZYDŁA

- Zamek dostępny w trzech wariantach:
 - na klucz zwykły (T),
 - z blokadą typu (L),
 - na wkładkę patentową (Y)
- Trzy zawiasy czopowe
- Możliwość skrócenia skrzydła od dołu przez samodzielne podcięcie do 60mm

ELEMENTY I AKCESORIA ZA DOPŁATĄ

	netto [brutto]
Otwory + tuleje wentylacyjne tworzywowe (jeden rząd)	15,00 [18,45]
Otwór + kratka wentylacyjna	35,00 [43,05]
Podcięcie wentylacyjne w skrzydle	25,00 [30,75]
Komplet nakładek na 1 szt. zawiasu	4,00 [4,92]
Wykonanie skrzydła w wersji przesuwnej (str. 56-57)	60,00 [73,80]
Skrzydło w rozmiarze 100 wykonywane w TECHNOLOGII STANDARD	40,00 [49,20]
Zawias 3D 1kpl (3 szt. górnych elementów +3 szt. dolnych elementów) (szczegóły str. 82)	45,00 [55,35]
Wykonanie skrzydła z dwoma zawiasami	bez dopłaty
Wypełnienie płytą wiórową, skrzydło wykonywane w TECHNOLOGII STANDARD model SI (rozm. 60-90)	110,00 [135,30]
Wypełnienie płytą wiórową, skrzydło wykonywane w TECHNOLOGII STANDARD model SI (rozm. 100)	120,00 [147,60]
Fabryczne skrócenie skrzydła od dołu do 60mm	50,00 [61,50]
Fabryczne skrócenie ościeżnicy od dołu do 60mm	50,00 [61,50]
Wzmocnienie pod samozamykacz	25,00 [30,75]
Drugi zamek	50,00 [61,50]
SPECJALNA KONSTRUKCJA	
Wzmocnienie płytą wiórową z profilem stalowym (model SH)	230,00 [282,90]
Dopłata za skrzydło w rozm. 100 (model SH)	170,00 [209,10]
Wykonanie skrzydła z zamkiem bez otworu na klucz (G)	30,00 [36,90]

**PREMIUM [B]**
TECHNOLOGIA SOFT

Bianco (BG)

**SUPER MAT [C]**
TECHNOLOGIA RAMA SOFT

Alaska (AS)



60-90

100-180

str. 7

SF/P



	netto	brutto
PREMIUM [B]	206,00	253,38
SUPER MAT [C]	320,00	393,60
EXTREME [D]	320,00	393,60

PREMIUM [B]
TECNOLOGIA STANDARD



Alba (AA)



Amber (AB)



Arctic (AT)

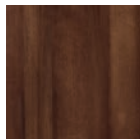

Dado (DO)



Lemon (LJ)

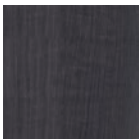

Nordic (NO)

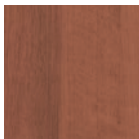

Ofram (OR)



Pinia (PI)



Silver (SL)

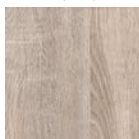

Somo (SO)

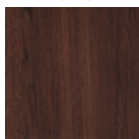

Tabaco (TI)

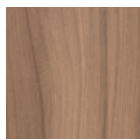

Tapi (TR)



Trufla (TF)

EXTREME [D]
TECNOLOGIA STANDARD



Eko (EM)

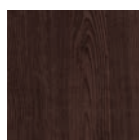

Fredo (FM)



Grafit (GM)



Koral (KL)

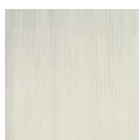

Magnolia (MM)



Marrone (MR)

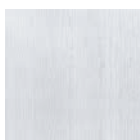

Platino (PM)

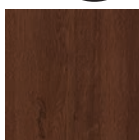

Royal (RL)

Informacje techniczne: str. 64
Informacje o ościeżnicach: str. 68
Drzwi bezprzylgowe: str. 58

Drzwi dwuskrzydłowe: str. 72
Skrzydła przesuwne: str. 56-57

SPRAWDŹ MOŻLIWOŚĆ WYKONANIA NIETYPOWYCH WYMIARÓW I KOLORÓW: STR. 76

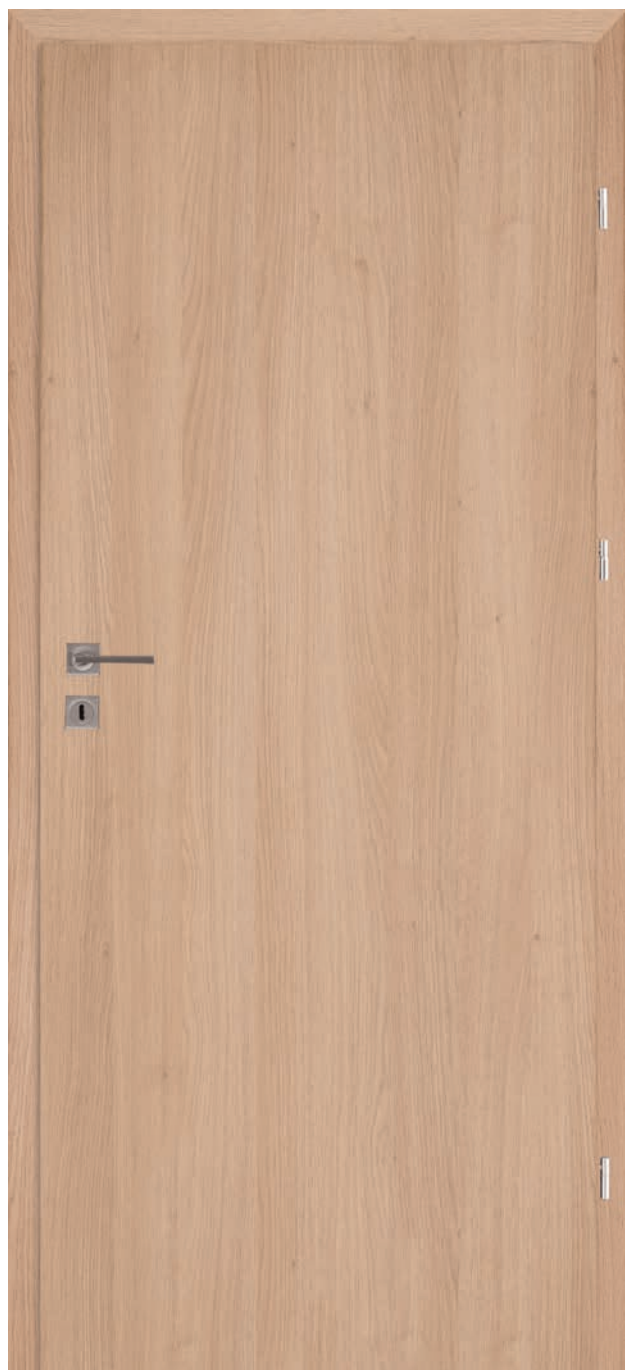

KONSTRUKCJA

Ramiak skrzydła wypełniony stabilizatorem „plaster miodu” (model DA), lub pełną płytą wiórową (model DK, D1, D2) całość obustronnie oklejona płytą HDF pokrytą laminatem CPL (0,2mm). Skrzydła okleinowane są w TECHNOLOGII STANDARD.

Dostępne rozmiary 60, 70, 80, 90 oraz drzwi dwuskrzydłowe (nie dotyczy modelu DP/P) (str. 79).

ELEMENTY I AKCESORIA W CENIE SKRZYDŁA

- Zamek dostępny w trzech wariantach:
na klucz zwykły (T),
z blokadą typu (L),
na wkładkę patentową (Y)
- Trzy zawiasy czopowe
- W skrzydłach przeszklonych (model DA/L) – szkło białe matowe SATINATO.
W skrzydłach przeszklonych (model DA/M, DA/D, DA/S) – szkło białe matowe hartowane LAKMAT
Możliwość zmiany strony szklenia na REWERS (AWERS - szklenie standardowe).
- Możliwość skrócenia skrzydła od dołu przez samodzielne podcięcie do 60mm

ELEMENTY I AKCESORIA ZA DOPŁATĄ

	netto [brutto]
Otworki + tuleje wentylacyjne tworzywowe (jeden rząd)	15,00 [18,45]
Otwór + kratka wentylacyjna	35,00 [43,05]
Podcięcie wentylacyjne w skrzydle	25,00 [30,75]
Komplet nakładek na 1 szt. zawiasu	4,00 [4,92]
Wykonanie skrzydła w wersji przesuwnej (str. 56-57) nie dotyczy modelu DP/P	60,00 [73,80]
Skrzydło w rozmiarze 100 szklenie jak w rozmiarze 90	40,00 [49,20]
Skrzydło w rozmiarze 100 (model DP)	177,00 [217,71]
Zawias 3D 1kpl (3 szt. górnych elementów +3 szt. dolnych elementów) (szczegóły str. 82)	45,00 [55,35]
Wykonanie skrzydła z dwoma zawiasami	bez dopłaty
Wypełnienie płytą wiórową (model DK) rozm. 60-90	110,00 [135,30]
Wypełnienie płytą wiórową (model DK) rozm. 100	120,00 [147,60]
Fabryczne skrócenie skrzydła od dołu do 60mm	50,00 [61,50]
Fabryczne skrócenie ościeżnicy od dołu do 60mm	50,00 [61,50]
Wzmocnienie pod samozamykacz	25,00 [30,75]
Wykonanie skrzydła z zamkiem bez otworu na klucz (G)	30,00 [36,90]



CPL [E]
TECHNOLOGIA STANDARD

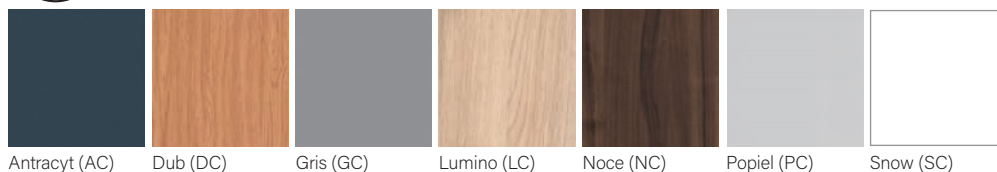

Antracyt (AC)

Dub (DC)

Gris (GC)

Lumino (LC)

Noce (NC)

Popiel (PC)

Snow (SC)



60-90



100-180



str. 7

DA/P



CPL [E]

netto	brutto
312,00	383,76

DA/L



CPL [E]

netto	brutto
382,00	469,86

DA/S



CPL [E]

netto	brutto
415,00	510,45

DA/M



CPL [E]

netto	brutto
469,00	576,87

DA/D



CPL [E]

netto	brutto
491,00	603,93

D1/P



NOWY MODEL

CPL [E]

netto	brutto
499,00	613,77

D2/P



NOWY MODEL

CPL [E]

netto	brutto
499,00	613,77

Modele D1/P oraz D2/P wypełnione wyłącznie pełną płytą wiórową.

DP/P



CPL [E]

netto	brutto
625,00	768,75

KONSTRUKCJA

KONSTRUKCJA WZMOCNIONA STALOWYM PROFILEM

[model DP/P]

Taka konstrukcja skrzydła zapewnia wyższą odporność na niekorzystne warunki eksploatacyjne, w szczególności produkt staje się mniej wrażliwy na różnicę temperatur i wilgotności. Zwiększona stabilność skrzydła drzwiowego podnosi komfort jego użytkowania.

W zestawie: • dwa zamki • wizjer • trzy bolce antywyważeniowe

* Wyposażenie drzwi (skrzydło i ościeżnica) w bolce - symbol „B” w przedostatniej pozycji kodu.

** Z uwagi na charakter pokrycia skrzydła i ościeżnicy (CPL) ćwierćwałki w kolorze Antracyt, Popiel, Snow, Gris stanowiące komplet do skrzydeł DAKAR są malowane na zbliżony kolor z palety RAL.

Ościeżnica stała drewniana O/DF typ Z 100x45mm do wersji DP/P*

**276,00** [339,48]

Listwa opasowa L/M8 80mm

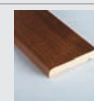
**81,00** [99,63]

Ćwierćwałek w kolorach RAL (Antracyt, Popiel, Snow, Gris)**

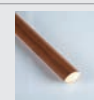
**44,00** [54,12]

Informacje techniczne: str. 64
Informacje o ościeżnicach: str. 68

Drzwi dwuskrzydłowe: str. 72
Skrzydła przesuwne: str. 56-57

SPRAWDŹ MOŻLIWOŚĆ WYKONANIA NIETYPOWYCH WYMIARÓW I KOLORÓW: STR. 76

BAZALTSKRZYDŁO DRZWIOWE + OŚCIEŻNICA + PRÓG
TYP A, TYP P**1037/1275,51**

netto

[brutto]

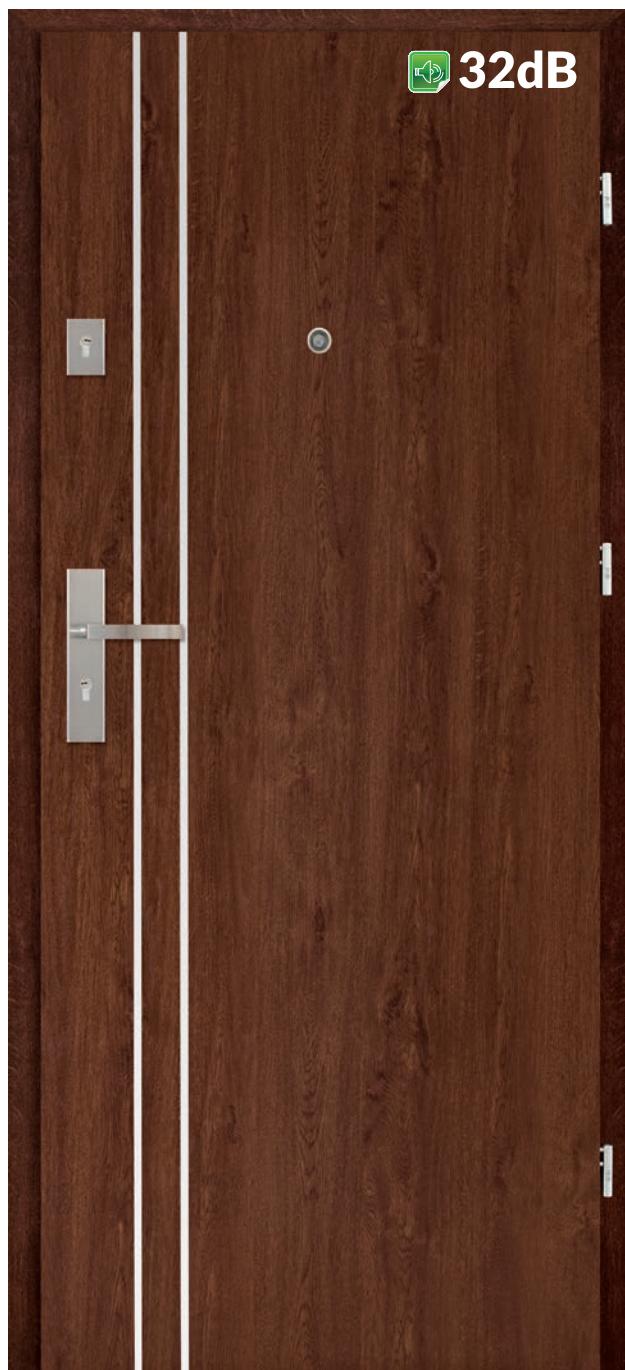

OFERTA SUPER

DRZWI WEWNĄTRZLOKALOWE WEJŚCIOWE

KONSTRUKCJA TYP A

Skrzydło w systemie przylgowym, konstrukcję skrzydła stanowi ramiak obłożony płytą HDF pokrytą drewnopodobną okleiną wysokiej jakości. Wypełnienie stanowi pełna płyta wiórowa. Skrzydło okleinowane w TECHNOLOGII STANDARD. Skrzydło zostało wyposażone w uszczelkę. Dostępne rozmiary 75, 80, 85, 90.

KONSTRUKCJA TYP P

Konstrukcja skrzydła została wzmocniona stalowym profilem. Wypełnienie stanowi pełna płyta wiórowa. Poszycie stanowi płyta HDF pokryta drewnopodobną okleiną wysokiej jakości. Skrzydło okleinowane w TECHNOLOGII STANDARD. Skrzydło zostało wyposażone w uszczelkę. Dostępne rozmiary 75, 80, 85, 90.

PARAMETRY TYP A, P

[z ościeżnicą stałą drewnianą 100x45mm z zamkiem i progim] Rw(c; Ctr)=32(0;-1)dB współczynnik izolacyjności akustycznej właściwej dla drzwi szerokości 90, raport z badań nr: LZFOO-01515/16/ZOONZF.

Powyższe parametry są również utrzymane dla drzwi z ościeżnicą regulowaną.

ELEMENTY I AKCESORIA W CENIE SKRZYDŁA TYP A

- jeden zamek pod wkładkę patentową
- trzy zawiasy 3D
- uszczelka w przyldze skrzydła
- uszczelka w ościeżnicy
- regulowany zaczep zamka
- wizjer dołączany luzem
- możliwość skrócenia skrzydła od dołu przez samodzielne podcięcie do 60mm
- drzwi wyposażone w próg drewniany

ELEMENTY I AKCESORIA W CENIE SKRZYDŁA TYP P

- dwa zamki ryglowe na wkładkę patentową (wersja R)
- trzy bolce antywyważeniowe
- wzmocniona konstrukcja skrzydła jednym profilem
- trzy zawiasy 3D
- uszczelka w przyldze skrzydła
- uszczelka w ościeżnicy
- regulowany zaczep zamka
- wizjer dołączany luzem
- możliwość skrócenia skrzydła od dołu przez samodzielne podcięcie do 60mm
- drzwi wyposażone w próg drewniany

ELEMENTY I AKCESORIA ZA DOPŁATĄ

	netto [brutto]
Fabryczne skrócenie skrzydła oraz ościeżnicy od dołu do 60mm	100,00 [123,00]
Ostłonka na zawiasy Ø16mm (1kpl-góra i dół) patyna lub nikiel szczotkowany	9,60 [11,80]
Klamka (patyna lub nikiel szczotkowany)	55,00 [67,65]
Szyld górny (patyna lub nikiel szczotkowany)	25,00 [30,75]
Wkładka bębnekowa niklowana lub mosiężna 30/45	45,00 [55,35]
Dopłata za ościeżnicę regulowaną (od 100-120(B) do 300-320 (1))	470,00 [578,10]

**EXTREME [D]**
TECHNOLOGIA STANDARD

Eko (EM)

Fredo (FM)

Grafit (GM)

Koral (KL)

Marrone (MR)

Royal (RL)



STANDARD

75-90

Rw32dB

BI/A, BI/P

BP/A, BP/P

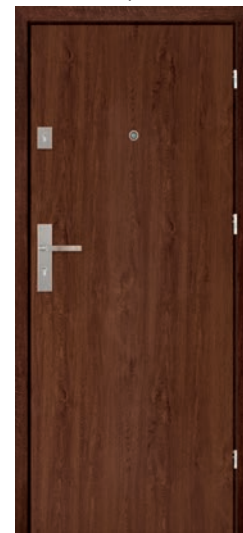
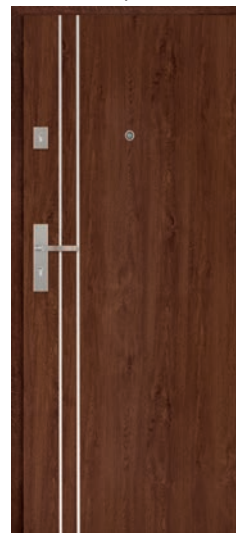

	TYP A		TYP P	
	netto	brutto	netto	brutto
EXTREME [D] model BP	1037,00	1275,51	1070,00	1316,10
EXTREME [D] model BI	1147,00	1410,81	1179,00	1450,17



BAZALT RC2SKRZYDŁO DRZWIOWE + OŚCIEŻNICA + PRÓG
TYP C**1725/2121,75**
netto [brutto]

OFERTA SUPER

DRZWI WEWNĄTRZLOKALOWE WEJŚCIOWE

KONSTRUKCJA TYP C

Rama skrzydła jest wykonana ze sklejki oraz płyty drewnopochodnej MDF, dodatkowo wzmocnionej dwoma stalowymi profilami. Wypełnienie - pełna płyta wiórowa. Poszycie skrzydła stanowi warstwa z blachy aluminiowej i płyta HDF pokryta wysokiej jakości okleiną drewnopodobną. Skrzydła okleinowane w TECHNOLOGII STANDARD. Dostępne rozmiary 80, 90.

PARAMETRY TYP C

[z ościeżnicą stałą drewnianą 100x45mm z zamkiem czteropunktowym i progim] $Rw(c; ctr)=32(0; -1)$ dB współczynnik izolacyjności akustycznej właściwej dla drzwi szerokości '90, raport z badań nr.: LZFOO-01515/16/ZOONZF. Posiadają klasyfikację w zakresie odporności na włamanie drugiej klasy europejskiej RC2 wg PN-EN 1627:2012 raport z badań LZE00-02826/15/ZOONK.

Wyposażone w zamek wpuszczany wielopunktowy kołki antywyważeniowe oraz próg bukowy lub aluminiowy. Drzwi należy wyposażyć w klamkę, szyldy i wkładki patentowe co najmniej 2 klasy antywłamaniowej.

ELEMENTY I AKCESORIA W CENIE DRZWI

- zamek czteropunktowy dostosowany pod dwie wkładki patentowe
- cztery bolce antywyważeniowe
- wzmocniona konstrukcja skrzydła 2 profilami, dodatkowymi listwami sklejki i kołkami
- cztery zawiasy 3D
- uszczelka w przyłdże skrzydła
- uszczelka w ościeżnicy
- regulowany zaczep zamka
- wizjer dołączany luzem
- możliwość skrócenia skrzydła od dołu przez samodzielne podcięcie do 60mm
- drzwi wyposażone w próg drewniany

ELEMENTY I AKCESORIA ZA DOPŁATĄ

	netto [brutto]
Osłonka na zawiasy Ø16mm (1 kpl-góra i dół) patyna lub nikiel szczotkowany	9,60 [11,80]
Fabryczne skrócenie skrzydła oraz ościeżnicy od dołu do 60mm	100,00 [123,00]

Drzwi BAZALT (typ C) wyposażone są w zamek listwowy oraz bolce antywyważeniowe. Posiadają klasę odporności włamaniowej RC2 wg PN-EN 1627:2012 oraz klasę izolacyjności akustycznej $RW=32$ dB. Drzwi należy wyposażyć w klamkę, szyldy, i wkładki patentowe co najmniej 2 klasy antywłamaniowej.

**EXTREME [D]**
TECHNOLOGIA STANDARD

Eko (EM)

Fredo (FM)

Grafit (GM)

Koral (KL)

Marrone (MR)

Royal (RL)



str. 7

BI/C

BP/C



	netto	brutto
EXTREME [D] model BP	1725,00	2121,75
EXTREME [D] model BI	1834,00	2255,82



wizjer

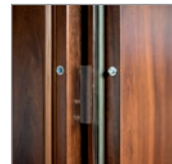

bolce antywłamzeniowe



zawiasy 3D



Próg drewniany surowy w cenie kompletu



lub za dopłatą próg aluminiowy

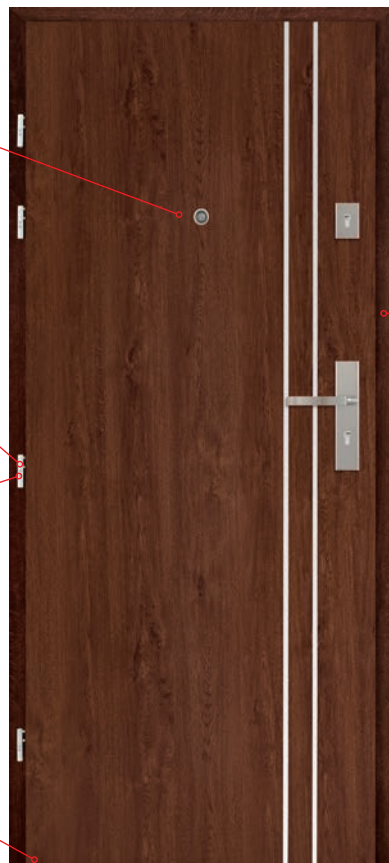

uszczelka w przyłdzie skrzydła

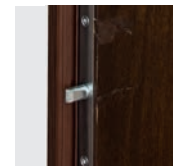
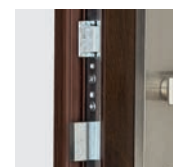
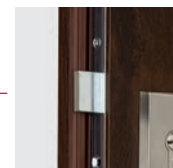
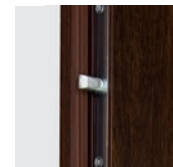

zamek czteropunktowy dostosowany pod dwie wkładki patentowe



OFERTA STANDARD

DRZWI TECHNICZNE

KONSTRUKCJA SKRZYDŁA: MODEL A1/P

Rw30dB Skrzydło w systemie przylgowym, konstrukcję skrzydła stanowi ramiak obłożony płytą HDF, wypełnienie stanowi płyta wiórowa pełna, skrzydło wyposażone w uszczelkę opadającą. Wykonane w TECHNOLOGII STANDARD. Maksymalny rozmiar skrzydła - szerokość do 1044mm, wysokość do 2030mm.

PARAMETRY

[z ościeżnicą stałą Z MDF 100x43mm lub regulowaną, SW, S8 -30dB] Rw(c; Ctr)=30 (-1;-1)dB współczynnik izolacyjności akustycznej właściwej dla drzwi szerokości '90, raport z badań nr.: S02/12/0006/2604/Sb; raport z badań z ościeżnicą SW nr: 423.12/20/0075/13

KONSTRUKCJA SKRZYDŁA: MODEL A2/P

Rw32dB Skrzydło w systemie przylgowym, konstrukcję skrzydła stanowi ramiak obłożony płytą HDF, wypełnienie stanowi specjalna konstrukcja CENTURION-R, skrzydło wyposażone w uszczelkę opadającą. Wykonane w TECHNOLOGII STANDARD.

PARAMETRY

[z ościeżnicą stałą Z MDF 100x43mm lub regulowaną, SW, S8 -32dB] Rw(c; Ctr)=32 (-1;-2)dB współczynnik izolacyjności akustycznej właściwej dla drzwi szerokości '90, raport z badań nr.: S02/12/0006/2604/Sc; raport z badań z ościeżnicą SW nr: 423.12/20/0075/13

KONSTRUKCJA KOMPLETU:**SKRZYDŁO Z OŚCIEŻNICĄ MODEL A4/P**

Rw42dB Skrzydło w systemie przylgowym, konstrukcję skrzydła stanowi ramiak obłożony płytą HDF, wypełnienie stanowi specjalna konstrukcja CENTURION-R, skrzydło wyposażone w uszczelkę opadającą oraz zawiasy 3D. Wykonane w TECHNOLOGII STANDARD.

PARAMETRY

[z ościeżnicą stałą drewnianą 150x80mm z jednym zamkiem] Rw(c; Ctr)=43 (-1;-5)dB współczynnik izolacyjności akustycznej właściwej dla drzwi szerokości '100, raport z badań nr.: LZF00-01515/16/Z00NZF

ELEMENTY I AKCESORIA ZA DOPŁATĄ

	netto [brutto]
Komplet nakładek na 1 szt. zawiasu	4,00 [4,92]
Skrzydło w rozmiarze 100 (dla modelu A1)	120,00 [147,60]
Skrzydło w rozmiarze 100 (dla modelu A2)	120,00 [147,60]
Skrzydło w rozmiarze 100 (dla modelu A4)	200,00 [246,00]
Zawias 3D 1 kpl (3 szt. górnych elementów +3 szt. dolnych elementów) (nie dotyczy modelu A4)	45,00 [55,35]
Fabryczne skrócenie drzwi do 60mm (dla modelu A1, A2)	50,00 [61,50]
Fabryczne skrócenie drzwi do 60mm (dla modelu A4)	100,00 [123,00]
Drugi zamek	50,00 [61,50]
Rozszerzenie profilu ościeżnicy reg. (dla modelu A4)	szczeg. str 65



PREMIUM [B]
TECHNOLOGIA STANDARD



Alba (AA) Amber (AB) Arctic (AT) Buk (BU)* Calvados (CA)* Dado (DO) Dąb (DB)* Lemon (LJ) Nordic (NO)

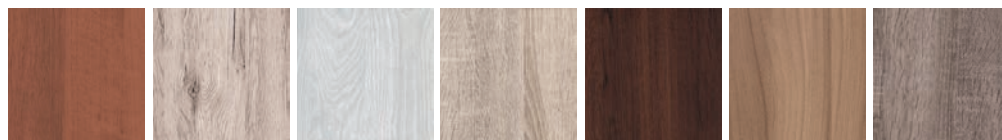

Ofram (OR) Pinia (PI) Silver (SL) Somo (SO) Tabaco (TJ) Tapi (TR) Trufla (TF)

*skrzydła
okleinowane

www.centurion.pl



Rw30dB

Rw32dB

Rw42dB

str. 7

Rw30dB A1/P



Rw32dB A2/P



Rw42dB A4/P



	netto	brutto
PREMIUM [B]	568,00	698,64
SUPER MAT [C]	655,00	805,65
EXTREME [D]	655,00	805,65
CPL [E]	699,00	859,77

ELEMENTY I AKCESORIA W CENIE DRZWI

- Zamek na wkładkę patentową
- Trzy zawiasy
- Uszczelka opadająca

	netto	brutto
PREMIUM [B]		
SUPER MAT [C]		
EXTREME [D]	809,00	995,07
CPL [E]		

ELEMENTY I AKCESORIA W CENIE DRZWI

- Zamek na wkładkę patentową
- Trzy zawiasy
- Uszczelka opadająca

	netto	brutto
PREMIUM [B]		
SUPER MAT [C]		
EXTREME [D]	2610,00	3210,30
CPL [E]		

ELEMENTY I AKCESORIA W CENIE DRZWI

- Zamek na wkładkę patentową
- Trzy zawiasy 3D
- Uszczelka opadająca
- Ościeżnica stała drewniana 150x80 {lakierowana w kolorach: Popiel, Gris, Antracyt, Snow}



SUPER MAT [C] TECHNOLOGIA RAMA SOFT



Alaska (AS)



Eko (EM)

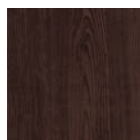

Fredo (FM)



Grafit (GM)



Koral (KL)

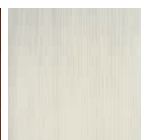

Magnolia (MM)

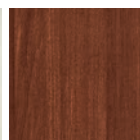

Marrone (MR)

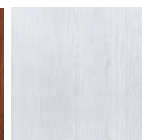

Platino (PM)

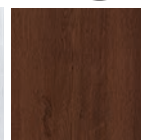

Royal (RL)

EXTREME [D] TECHNOLOGIA STANDARD



Antracyt (AC)



Dub (DC)



Gris (GC)



Lumino (LC)

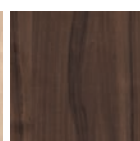

Noce (NC)



Popiel (PC)



Snow (SC)

CPL [E] TECHNOLOGIA STANDARD

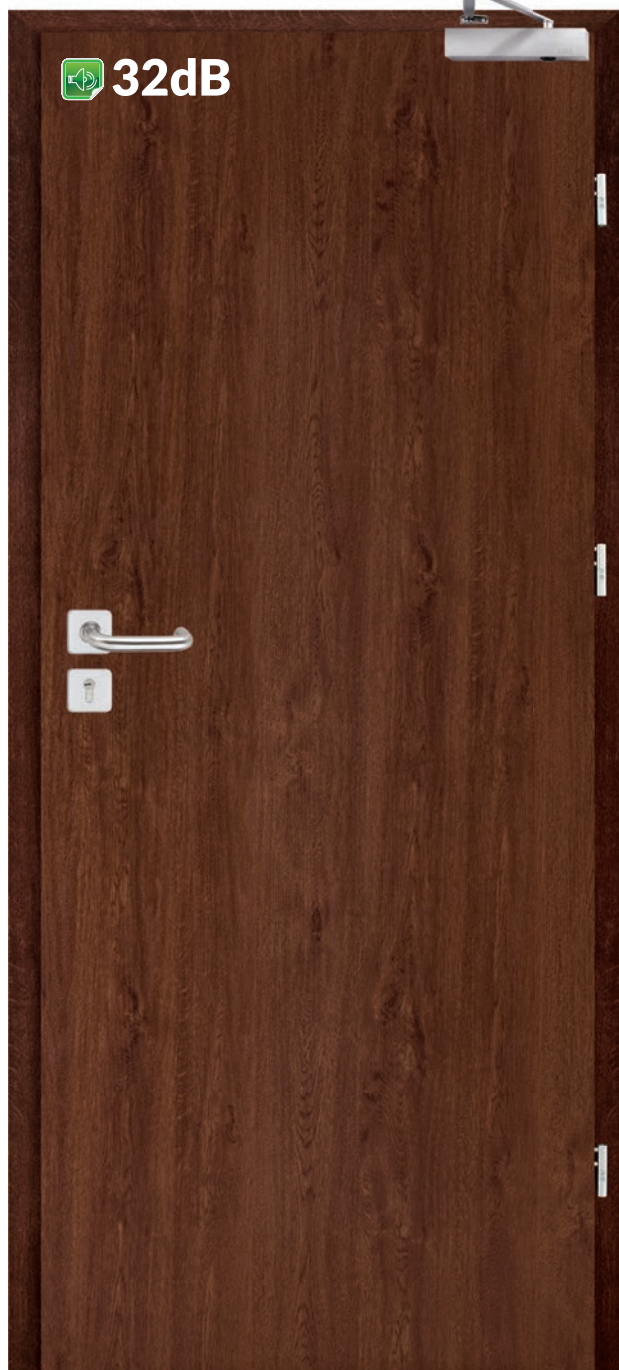

Informacje techniczne: str. 64

 **32dB****KONSTRUKCJA**

Skrzydło drzwiowe wykonane jest z ognioodpornej pełnej płyty wiórowej stanowiącej wypełnienie, do której po obwodzie z trzech stron doklejona jest listwa drewniana.

Poszycie skrzydła stanowi płyta HDF płaska okleinowana. W skrzydłach przeszklonych - szyba ognioochronna przezroczysta. Skrzydła okleinowane są w TECHNOLOGII STANDARD. Ościeżnica drewniana z elementów o przekroju 100x54mm, okleinowana w kolorze skrzydła.

Drzwi techniczne przeznaczone są do stosowania jako drzwi wewnętrzne wejściowe w budownictwie mieszkaniowym, użyteczności publicznej oraz budynkach zamieszkania zbiorowego.

Skrzydła zapewniają deklarowaną ochronę przeciwpożarową wyłącznie w komplecie z ościeżnicą drewnianą, samozamykaczem, wkładką i klamką spełniającymi wymagania Polskiej Normy.

ELEMENTY I AKCESORIA W CENIE DRZWI F1, F2

- zamek na wkładkę o podwyższonej odporności termicznej (Y)
- trzy zawiasy 3D
- zestaw montażowy
- zaczep zamka
- w skrzydłach przeszklonych - szyba ognioochronna przezroczysta
- uszczelki o podwyższonej odporności termicznej
- uszczelki pęczniące w kanałach wrębu ościeżnicy (wersja F1)
- uszczelki pęczniące dymoszczelne w kanałach wrębu ościeżnicy (wersja F2)
- uszczelka opadająca u dołu skrzydła (wersja F1, F2)
- ościeżnica stała drewniana 100x54mm

ELEMENTY I AKCESORIA ZA DOPŁATĄ

	netto [brutto]
Drugi zamek na wkładkę (P) i zaczep	50,00 [61,50]
Bolce antywyważeniowe (B)	65,00 [79,95]
Wizjer (W)	75,00 [92,25]
Samozamykacz z ramieniem nożycowym	165,00 [202,95]
Skrzydło w rozmiarze 100	300,00 [369,00]
Wkładka bębnekowa niklowana lub mosiężna 30/45	 61,00 [75,03]
Klamka	 50,00 [61,50]
Szyld dolny (na wkładkę)	 11,00 [13,53]

Ościeżnice regulowane: szczegóły str.: 66

1. W celu spełnienia warunków Krajowej Oceny Technicznej (KOT) do drzwi przeciwpożarowych należy zastosować samozamykacz zgodny z normą PN-EN 1154:1994/A1:2004. Drzwi dwuskrzydłowe przeciwpożarowe powinny posiadać Regulator Kolejności Zamykania (RKZ) oraz samozamykacze w skrzydle czynnym i biernym.
2. Drzwi techniczne przeciwpożarowe oferowane są w komplecie z ościeżnicą (o przekroju 100x54mm). Brak możliwości samodzielnej korekty skrzydła poprzez podcięcie.
3. Wkładki bębnekowe do drzwi przeciwpożarowych należy stosować zgodne z normą PN-EN 1303:2007/AC:2008
4. Zalecany wymiar wkładki bębnekowej asymetrycznej do drzwi przeciwpożarowych do skrzydła EI₂30 35/45
- Wymiar wkładki bębnekowej zalecany przy założeniu że szyld ma grubość 10mm a wkładka wystaje ponad szyld nie więcej niż 5mm.
5. Klamka do drzwi przeciwpożarowych powinna posiadać rdzeń stalowy i spełniać wymagania PN-EN 1906:2003.

Drzwi o odporności ogniowej są wyrobami o wysokim stopniu ważności w aspekcie bezpieczeństwa pożarowego w budynkach. Zaleca się, aby właściciel budynku dbał o utrzymanie drzwi w stanie pełnej sprawności do działania. W trakcie użytkowania drzwi należy poddawać okresowym przeglądom i konserwacji co najmniej raz w roku.



F1/P, F2/P
70, 80, 90, 100

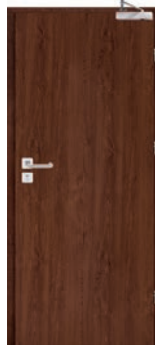

F1/S, F2/S
70, 80, 90, 100



F1/M, F2/M
70, 80, 90, 100



WERSJA F1

netto / brutto	netto / brutto	netto / brutto
1447,00 / 1779,81	2468,00 / 3035,64	1976,00 / 2430,48

WERSJA F2

netto / brutto	netto / brutto	netto / brutto
1556,00 / 1913,88	2577,00 / 3169,71	2085,00 / 2564,55

PREMIUM [B]
TECNOLOGIA STANDARD



*skrzydła okleinowane



SUPER MAT [C]
TECNOLOGIA RAMA SOFT



Alaska (AS)

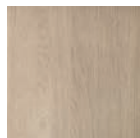

Eko (EM)

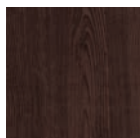

Fredo (FM)

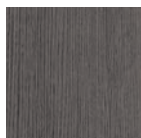

Grafit (GM)

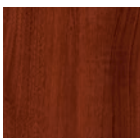

Koral (KL)



Magnolia (MM)

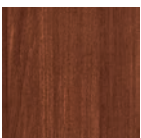

Marrone (MR)



Platino (PM)

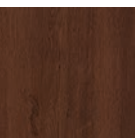

Royal (RL)

EXTREME [D]
TECNOLOGIA STANDARD

CPL [E]
TECNOLOGIA STANDARD

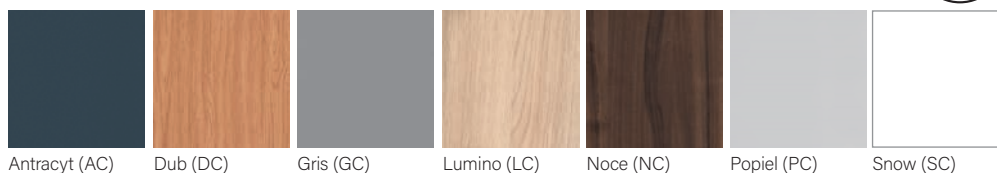

 **32dB****KONSTRUKCJA**

Skrzydło drzwiowe wykonane jest z ognioodpornej pełnej płyty wiórowej stanowiącej wypełnienie, do której po obwodzie z trzech stron doklejona jest listwa drewniana.

Poszycie skrzydła stanowi płyta HDF płaska okleinowana. W skrzydłach przeszklonych - szyba ognioochronna przeźroczysta. Skrzydła okleinowane są w TECHNOLOGII STANDARD. Ościeżnica drewniana z elementów o przekroju 100x54mm, okleinowana w kolorze skrzydła.

Drzwi techniczne przeznaczone są do stosowania jako drzwi wewnętrzne wejściowe w budownictwie mieszkaniowym, użyteczności publicznej oraz budynkach zamieszkania zbiorowego.

Skrzydła zapewniają deklarowaną ochronę przeciwpożarową wyłącznie w komplecie z ościeżnicą drewnianą, samozamykaczem, wkładką i klamką spełniającymi wymagania Polskiej Normy.

ELEMENTY I AKCESORIA W CENIE DRZWI F3, F4

- zamek na wkładkę o podwyższonej odporności termicznej (Y)
- cztery zawiasy 3D
- zestaw montażowy
- zaczep zamka
- w skrzydłach przeszklonych - szyba ognioochronna przeźroczysta
- uszczelki o podwyższonej odporności termicznej
- uszczelki pęczniące w kanałach wrębu ościeżnicy (wersja F3)
- uszczelki pęczniące dymoszczelne w kanałach wrębu ościeżnicy (wersja F4)
- uszczelka opadająca u dołu skrzydła (wersja F3, F4)
- ościeżnica stała drewniana 100x54mm

ELEMENTY I AKCESORIA ZA DOPŁATĄ

	netto [brutto]
Drugi zamek na wkładkę (P) i zaczep	50,00 [61,50]
Bolce antywyważeniowe (B)	65,00 [79,95]
Wizjer (W)	75,00 [92,25]
Samozamykacz z ramieniem nożycowym	165,00 [202,95]
Skrzydło w rozmiarze 100	300,00 [369,00]
Wkładka bębnekowa niklowana lub mosiężna 30/55	 61,00 [75,03]
Klamka	 50,00 [61,50]
Szyld dolny (na wkładkę)	 11,00 [13,53]

Ościeżnice regulowane: szczegóły str.: 66

1. W celu spełnienia warunków Krajowej Oceny Technicznej (KOT) do drzwi przeciwpożarowych należy zastosować samozamykacz zgodny z normą PN-EN 1154:1994/A1:2004. Drzwi dwuskrzydłowe przeciwpożarowe powinny posiadać Regulator Kolejności Zamykania (RKZ) oraz samozamykacze w skrzydle czynnym i biernym.

2. Drzwi techniczne przeciwpożarowe oferowane są w komplecie z ościeżnicą (o przekroju 100x54mm). Brak możliwości samodzielnej korekty skrzydła poprzez podcięcie.

3. Wkładki bębnekowe do drzwi przeciwpożarowych należy stosować zgodne z normą PN-EN 1303:2007/AC:2008

4. Zalecany wymiar wkładki bębnekowej asymetrycznej do drzwi przeciwpożarowych do skrzydła EI₂60 35/55

Wymiar wkładki bębnekowej zalecany przy założeniu że szyld ma grubość 10mm a wkładka wystaje ponad szyld nie więcej niż 5mm.

5. Klamka do drzwi przeciwpożarowych powinna posiadać rdzeń stalowy i spełniać wymagania PN-EN 1906:2003.

Drzwi o odporności ogniowej są wyrobami o wysokim stopniu ważności w aspekcie bezpieczeństwa pożarowego w budynkach. Zaleca się, aby właściciel budynku dbał o utrzymanie drzwi w stanie pełnej sprawności do działania. W trakcie użytkowania drzwi należy poddawać okresowym przeglądom i konserwacji co najmniej raz w roku.





F3/P, F4/P
70, 80, 90, 100



F3/S, F4/S
70, 80, 90, 100



F3/M, F4/M
70, 80, 90, 100



WERSJA F3

netto / brutto	netto / brutto	netto / brutto
2444,00 / 3006,12	3552,00 / 4368,96	3271,00 / 4023,33

WERSJA F4

netto / brutto	netto / brutto	netto / brutto
2548,00 / 3134,04	3656,00 / 4496,88	3375,00 / 4151,25

PREMIUM [B]
TECNOLOGIA STANDARD



*skrzydła okleinowane



SUPER MAT [C]
TECNOLOGIA RAMA SOFT



Alaska (AS)



Eko (EM)

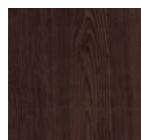

Fredo (FM)



Grafit (GM)



Koral (KL)

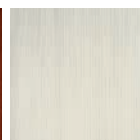

Magnolia (MM)

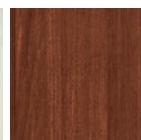

Marrone (MR)

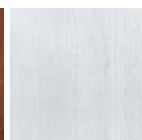

Platino (PM)

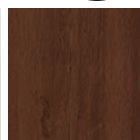

Royal (RL)

EXTREME [D]
TECNOLOGIA STANDARD

CPL [E]
TECNOLOGIA STANDARD



Antracyt (AC)



Dub (DC)



Gris (GC)



Lumino (LC)

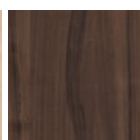

Noce (NC)



Popiel (PC)

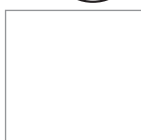

Snow (SC)

Informacje techniczne: str. 66

SYSTEM PRZESUWNY CHOWANY W ŚCIANĘ CHOWANY W ŚCIANĘ

System przesuwny chowany w ścianę daje maksymalne wykorzystanie powierzchni użytkowej pomieszczenia. Konstrukcję systemu tworzy kasetka wykonana z metalowych elementów. Otwierając drzwi skrzydło chowa się pomiędzy metalowy stojak kasety osłonięty płytą kartonowo-gipsową.

Skrzydła drzwiowe wykonywane są w systemie bezprzylgowym i dostępne są zgodnie z ofertą katalogową CENTURION-R. Kasetka oraz ościeżnica dostarczane są przez współpracującą z nami firmę ECLISSE.

Firma ECLISSE jest producentem gotowych rozwiązań systemów przesuwnych chowanych w ścianę przeznaczonych do DRZWI CENTURION-R. Informacja na temat szczegółów oferty i sprzedaży kaset i ościeżnic: www.eclisse.pl/centurion, tel. (58) 53 11 995



TABELA 1

ZAMKI HAKOWE - POCHWYT PROSTOKĄTNY			
KOLOR	POCHWYT 1 kpl = 2 szt.	ZAMEK NA KLUCZYK PROSTY	ZAMEK Z BLOKADĄ ŁAZIENKOWĄ
	netto [brutto]	netto [brutto]	netto [brutto]
CHROM SATYNA	120,00 / 147,60	175,00 / 215,25	199,00 / 244,77

ZAMKI HAKOWE - POCHWYT KWADRATOWY			
	POCHWYT 1 kpl = 2 szt.	ZAMEK NA KLUCZYK ŁAMANY	ZAMEK Z BLOKADĄ ŁAZIENKOWĄ
	netto [brutto]	netto [brutto]	netto [brutto]
STAL NIERDZEWNA	45,00 / 55,35	191,00 / 234,93	260,00 / 319,80

ZAMKI HAKOWE - POCHWYT OWALNY			
KOLORY	POCHWYT 1 kpl = 2 szt.	ZAMEK NA KLUCZYK PROSTY	ZAMEK Z BLOKADĄ ŁAZIENKOWĄ
	netto [brutto]	netto [brutto]	netto [brutto]
CHROM SATYNA	105,00 / 129,15	165,00 / 202,95	199,00 / 244,77
ZŁOTY PATYNA	103,00 / 126,69	165,00 / 202,95	185,00 / 227,55

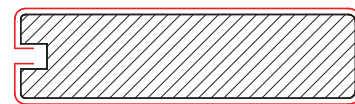

Przekrój skrzydła przesuwnego.
Ramiak MDF

SYSTEM PRZESUWNY NAŚCIENNY

Rodzaje systemów przesuwnych naściennych

- System przesuwny z tunelem
- System przesuwny bezpośrednio na ścianę

System przesuwny naścienny oferowany jest do wewnątrzlokalowych bezprzylgowych pojedynczych skrzydeł. Dostępne rozmiary: 60, 70, 80, 90

SKRZYDŁA PRZESUWNE

są wykonywane w systemie bezprzylgowym frezowane w dolnej krawędzi skrzydła pod element prowadzący montowany do podłogi.

UWAGA!

Wąskie krawędzie skrzydła okleinowane obrzeżem (proste krawędzie) za wyjątkiem modeli TOSKANIA, FLORENCJA, MONACO, NICEA, SEMKO, INOX, AFRO wykonywanych w TECHNOLOGII RAMA SOFT.

W SKŁAD SYSTEMU PRZESUWNEGO NAŚCIENNEGO WCHODZI:

- prowadnica z wózkami jezdnyymi i okuciami
- skrzydło przesuwne
- maskownica
- belka odbojowa (w przypadku wyboru skrzydła z zamkiem hakowym w belce odbojowej wyfrezowane jest gniazdo na zaczep)
- dwie listwy dystansowe o wymiarze 16x26,5mm i 22x45mm (system naścienny z tunelem) jedna listwa dystansowa o wymiarze 22x45mm (system bezpośrednio na ścianę), listwy dystansowe kompletowane są razem z maskownicą
- zestaw zamka hakowego
- tunel (obudowa muru)

CENNIK ELEMENTÓW SYSTEMU PRZESUWNEGO	
	netto [brutto]
prowadnica (1800mm)	170,00 [209,10]
prowadnica (2000mm)	176,00 [216,48]
zamek hakowy na klucz lub z blokadą łazienkową (2szt. pochwytów i zaczep)	cena wg. tabeli 1
belka odbojowa	23,00 [28,29]
maskownica	cena wg. aktualnego cennika
skrzydło przesuwne (frezowane pod prowadnik w standardzie)	cena wybranego modelu wg. aktualnego katalogu + 60,00 [73,80]
tunel (obudowa muru)	cena ościeżnicy regulowanej (SW)
pochwyt metalowy	cena wg. wybranego modelu tabela 1

MASKOWNICA SYSTEMU PRZESUWNEGO Z MDF PRZEZNACZONA DO WSZYSTKICH SKRZYDEŁ PRZESUWNYCH W ROZMIARZE OD 60 DO 90		
		netto [brutto]
M/MF M/SW	kolor: ALASKA, AMBER, ARCTIC, BUK, ALBA, CALVADOS, DADO, DĄB, DUB, LUMINO, NOCE, OFRAM, PINIA, POPIEL, SILVER, SNOW, TAPI, TRUFLA, ANTRACYT, BIANCO, LEMON, GRIS, NORDIC, SOMO, TABACO, MAGNOLIA, EKO, FREDO, PLATINO, GRAFIT, MAGNOLIA	132,00 [162,36]

PRZYKŁAD ZASTOSOWANIA SYSTEMU PRZESUWNEGO MOCOWANEGO BEZPOŚREDNIO NA ŚCIANĘ

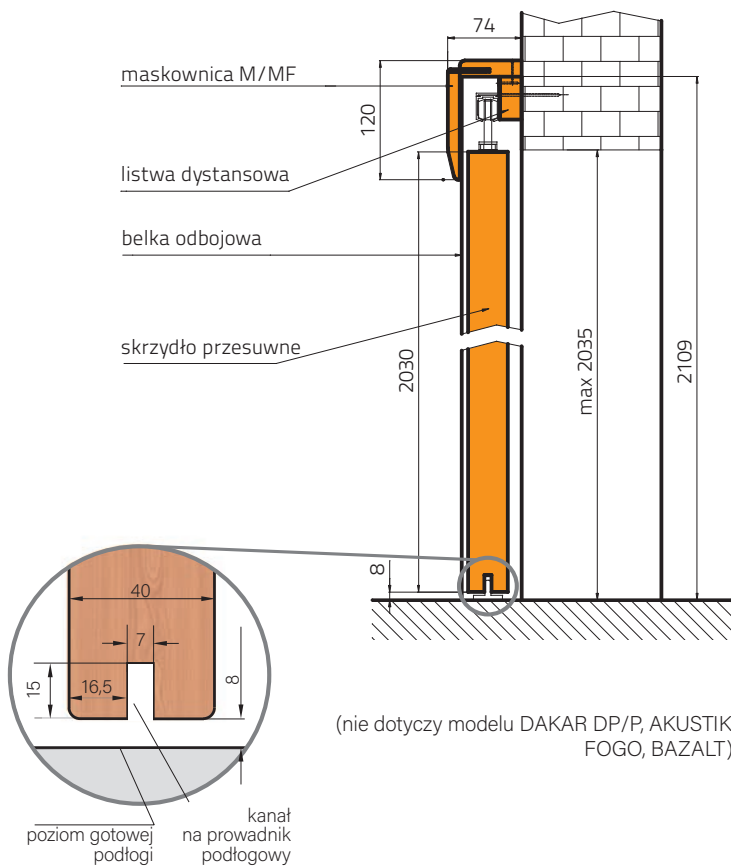

PRZYKŁAD ZASTOSOWANIA SYSTEMU PRZESUWNEGO NAŚCIENNEGO Z TUNELEM

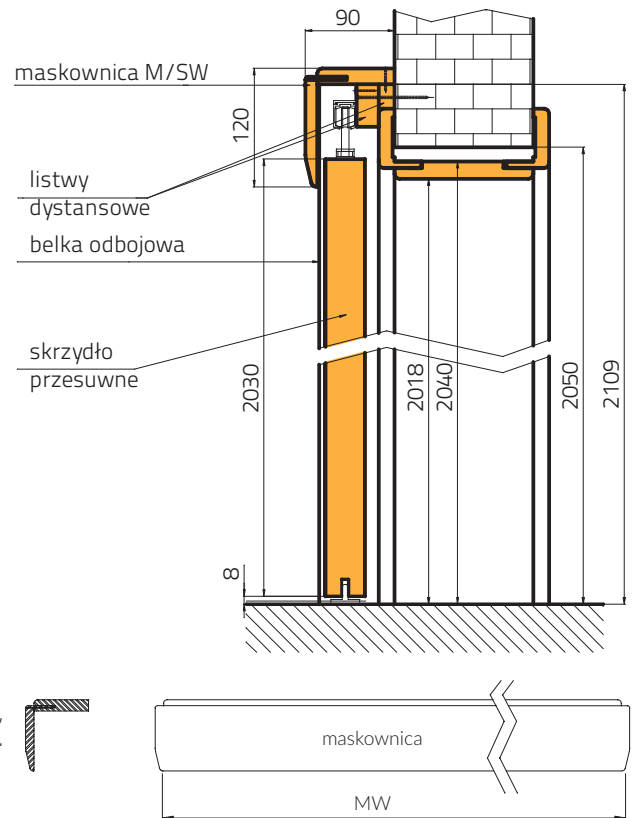

Do systemu przesuwnego naściennego, jako tunel (obudowa muru) sugerowana jest ościeżnica regulowana SW (bez frezowania pod uszczelkę i bez uszczelki). Istnieje możliwość zastosowania tunelu S8, wymaga to jednak samodzielnej przeróbki. Listwy kątowe w ościeżnicy typu tunel nie są wklejane.

PRZEKRÓJ POZIOMY SYSTEMU PRZESUWNEGO MOCOWANEGO BEZPOŚREDNIO NA ŚCIANĘ

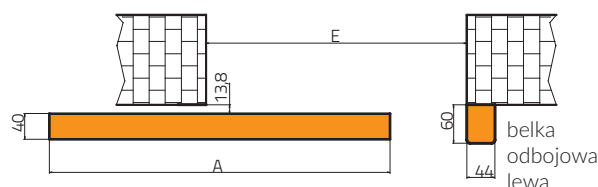

PRZEKRÓJ POZIOMY SYSTEMU PRZESUWNEGO NAŚCIENNEGO Z TUNELEM

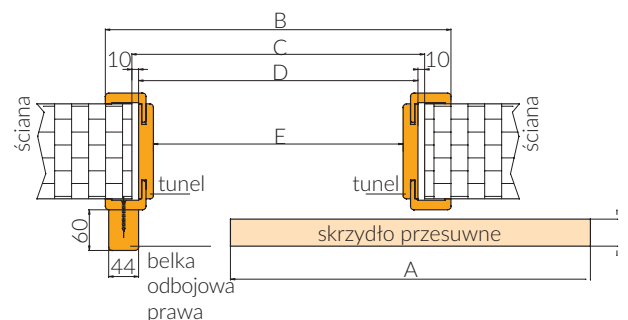

SYSTEM NAŚCIENNY - SYSTEM PRZESUWNY POJEDYNCZY		
wymiary skrzydła (mm)	maskownica Mw (mm)	przewodnica (mm)
644	1380	1800
744	1580	1800
844	1780	1800
944	1980	2000

WYMIARY SKRZYDŁA - SYSTEM PRZESUWNY POJEDYNCZY				
	60	70	80	90
A	644	744	844	944
B	745	845	945	1045
C	667	767	867	967
D	647	747	847	947
E	603	703	803	903

BEZPRZYLGOWE

DOSTĘPNE W MODELACH:
TOSKANIA, PROWANSJA, FLORENCJA, SEMKO,
INOX, MONACO, AFRO, NICEA.

KONSTRUKCJA

Konstrukcja ramowa, wypełnienie stanowią okleinowane płaskie płytki. Skrzydła okleinowane są w technologii RAMA SOFT. Dostępne rozmiary 60, 70, 80, 90.

ELEMENTY I AKCESORIA W CENIE SKRZYDŁA

- Zamek magnetyczny na klucz zwykły (M), z blokadą łazienkową (K), na wkładkę patentową (W) i bez otworu na klucz (S)
- Frezowanie pod dwa zawiasy ukryte 3D (zawiasy są kompletowane razem z ościeżnicą)
- Możliwość skrócenia skrzydła od dołu przez samodzielne podcięcie do 60mm

SPOSÓB ŁĄCZENIA OKLEINY - RAMIAK MDF

SKRZYDŁA RAMOWE
bezprzylgowe

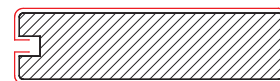

Zawias ukryty 3D



Zamek magnetyczny

ELEMENTY I AKCESORIA ZA DOPŁATĄ

	netto [brutto]
Otwory + tuleje wentylacyjne tworzywowe (jeden rząd)	15,00 [18,45]
Podcięcie wentylacyjne w skrzydle	25,00 [30,75]
Fabryczne skrócenie skrzydła od dołu do 60mm	50,00 [61,50]
Fabryczne skrócenie ościeżnicy od dołu do 60mm	50,00 [61,50]
Trzeci zawias	99,00 [121,77]
Wykonanie skrzydła bez otworu na klucz (S)	30,00 [36,90]
Ościeżnica bezprzylgowa zacinana pod kątem 90°	50,00 [61,50]



Ościeżnica bezprzylgowa zacinana pod kątem 90°



Ościeżnica bezprzylgowa zacinana pod kątem 45°

CENA OŚCIEŻNICY REGULOWANEJ W WYBRANYM KOLORZE SKRZYDŁA

SYMBOL OŚCIEŻNICY BEZPRZYLGOWEJ H/SB	SZEROKOŚĆ MURU [R]	KOLORY: AMBER, BIANCO, SILVER, TABACO netto [brutto]	KOLOR: ALASKA, MAGNOLIA netto [brutto]
A	88-108	550,00 [676,50]	589,00 [724,47]
B	108-128	565,00 [694,95]	609,00 [749,07]
P KĄTOWNIK POSZERZONY	128-148		
C	133-153	573,00 [704,79]	620,00 [762,60]
D	153-173		
E	173-193	599,00 [736,77]	656,00 [806,88]
F	193-213		
G	213-233	599,00 [736,77]	656,00 [806,88]
H	233-253		

H/SB	SZEROKOŚĆ MURU [R]	ZŁOŻENIE 2 PANELI ŚRODKOWYCH	KOLORY: AMBER, BIANCO, SILVER, TABACO netto [brutto]	KOLOR: ALASKA, MAGNOLIA netto [brutto]
I	253-273	140+100	650,00 [799,50]	736,00 [905,28]
J	273-293	140+120		
K	293-313	140+140	688,00 [846,24]	759,00 [933,57]
1	313-333	140+160		
2	333-353	140+180	726,00 [892,98]	782,00 [961,86]
3	353-373	140+200		
4	373-393	140+220	770,00 [947,10]	820,00 [1008,60]
5	393-413	220+160		
6	413-433	220+180	770,00 [947,10]	820,00 [1008,60]
7	433-453	220+200		
8	453-473	220+220	810,00 [996,30]	860,00 [1057,80]

H/SB	SZEROKOŚĆ MURU [R]	ZŁOŻENIE 3 PANELI ŚRODKOWYCH	KOLORY: AMBER, BIANCO, SILVER, TABACO netto [brutto]	KOLOR: ALASKA, MAGNOLIA netto [brutto]
9	473-493	220+120+120	810,00 [996,30]	860,00 [1057,80]
0	493-513	220+140+120		

PRZEKRÓJ OŚCIEŻNIC DO DRZWI BEZPRZYLGOWYCH H/SB

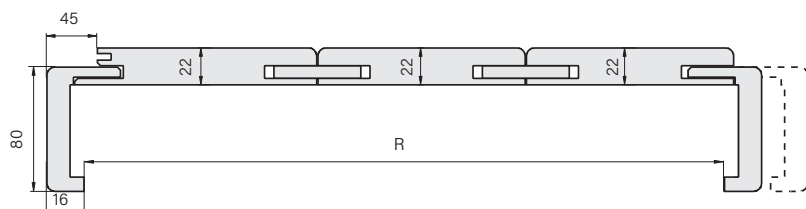
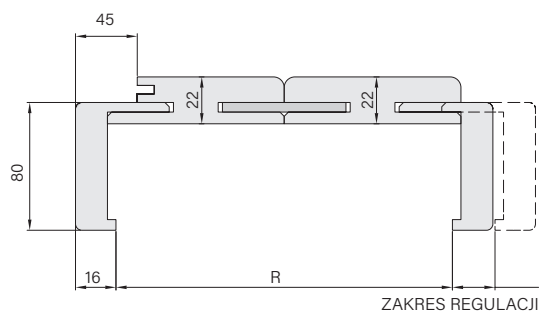
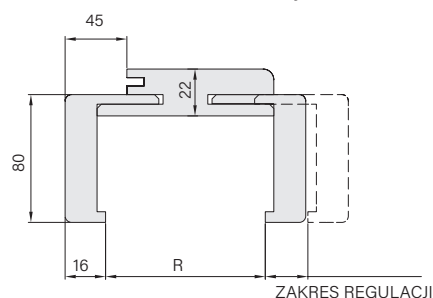

DOSTĘPNE W MODELACH:
TOSKANIA, PROWANSJA, FLORENCJA, SEMKO,
INOX, MONACO, AFRO, NICEA.

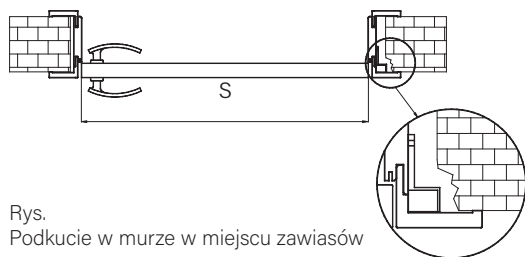

Rys.
Podkucie w murze w miejscu zawiasów

WYMIARY DRZWI BEZPRZYLGOWYCH				
WYMIARY	60	70	80	90
S	618	718	818	918
S_m	684	784	884	984
S _o	603	703	803	903
S _w	625	725	825	925
S _z	647	747	847	947
S _p	785	885	985	1085
H	2017			
H _o	2018			
H _w	2029			
H _z	2040			
H _b	2109			
H_m	2060			

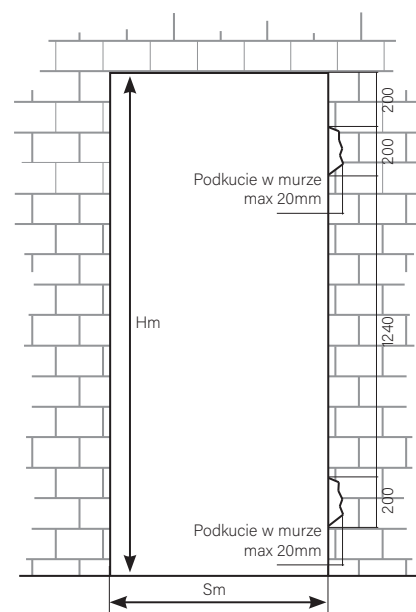
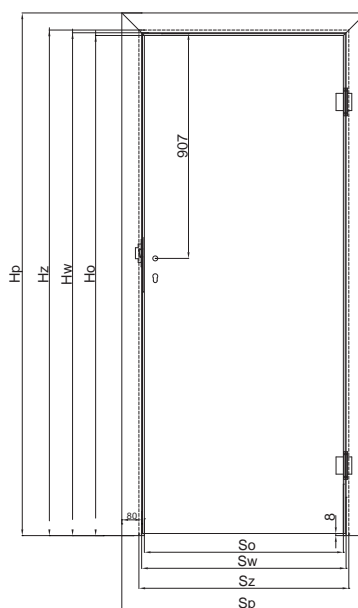

LEGENDA OZNACZEŃ

- S - szerokość skrzydła
- S_m** - **zalecana szerokość otworu w murze**
- S_o - szerokość ościeżnicy w świetle
- S_w - szerokość ościeżnicy w felcu
- S_z - szerokość zewnętrzna ościeżnicy
- S_p - pełny wymiar szerokości ościeżnicy SB z elementami narożnymi
- H - wysokość skrzydła
- H_o - wysokość ościeżnicy w świetle
- H_w - wysokość ościeżnicy w felcu
- H_z - wysokość zewnętrzna ościeżnicy
- H_b - pełny wymiar wysokości ościeżnicy SB z elementami narożnymi
- H_m** - **zalecana wysokość otworu w murze**



**CENA
KOMPLETU**

=

**CENA
SKRZYDŁA
BEZPRZYLGOWEGO**
patrz: str.60~63

+

**CENA
OŚCIEŻNICY**
patrz: str.58

+

**TRZECI
ZAWIAS**
+ 99 zł netto
(na życzenie klienta)

UWAGA! SYMBOL MODELU SKRZYDŁA BEZPRZYLGOWEGO OKREŚLANY JEST NA POCZĄTKU KODU F / MODEL SKRZYDŁA, SYMBOL OŚCIEŻNICY BEZPRZYLGOWEJ H/SB

DRZWI
BEZPRZYLGOWE

DOSTĘPNE W MODELACH:
TOSKANIA, PROWANSJA, FLORENCJA, SEMKO,
INOX, MONACO, AFRO, NICEA.

SKRZYDŁA DRZWIOWE

SEMKO

SE/P

SE/R

SE/T

SE/D



SK/M

SK/S



SM/P

SM/R

SM/N

SM/D



SR/P

SR/L

SR/R

SR/D



SG/P

SG/L

SG/R

SG/D



PREMIUM [B]

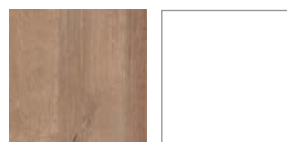

Amber (AB)

Bianco (BG)



Silver (SL)

Tabaco (TJ)

SUPER MAT [C]



Alaska (AS)

	netto	brutto
PREMIUM [B]	519,00	638,37
SUPER MAT [C]	595,00	731,85

OFERTA STANDARD

DRZWI BEZPRZYLGOWE

DOSTĘPNE W MODELACH:
TOSKANIA, PROWANSJA, FLORENCJA, SEMKO,
INOX, MONACO, AFRO, NICEA.



SKRZYDŁA DRZWIOWE

INOX



PREMIUM [B]

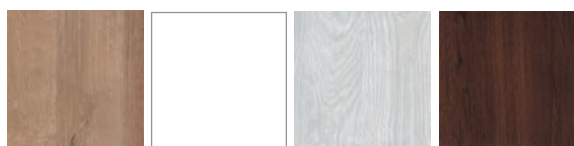

Amber (AB) Bianco (BG) Silver (SL) Tabaco (TJ)

SUPER MAT [C]



Alaska (AS)

EXTREME [D]



Magnolia (MM)



	netto	brutto		netto	brutto
PREMIUM [B]	538,00	661,74	EXTREME [D]	609,00	749,07
SUPER MAT [C]	627,00	771,21			

SKRZYDŁA DRZWIOWE

AFRO



	netto	brutto	netto	brutto	netto	brutto
PREMIUM [B]	536,00	659,28	572,00	703,56	577,00	709,71
SUPER MAT [C]	627,00	771,21	627,00	771,21	627,00	771,21
EXTREME [D]	654,00	804,42	633,00	778,59	640,00	787,20

	netto	brutto
PREMIUM [B]	536,00	659,28
SUPER MAT [C]	627,00	771,21

PREMIUM [B] SUPER MAT [C] EXTREME [D]*



Amber (AB) Bianco (BG) Silver (SL) Tabaco (TJ) Alaska (AS) Magnolia (MM)

* wyłącznie model MT

Katalog edycja 1/2020r. Ceny sugerowane w PLN netto [brutto]

DRZWI
BEZPRZYLGOWE

DOSTĘPNE W MODELACH:
TOSKANIA, PROWANSJA, FLORENCJA, SEMKO,
INOX, MONACO, AFRO, NICEA.

SKRZYDŁA DRZWIOWE
MONACO



PREMIUM [B]

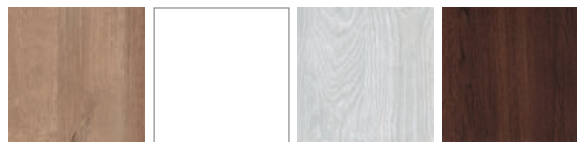

Amber (AB) Bianco (BG) Silver (SL) Tabaco (TJ)

SUPER MAT [C]



Alaska (AS)

EXTREME [D]



Magnolia (MM)

	netto	brutto
PREMIUM [B]	499,00	613,77
SUPER MAT [C]	554,00	681,42
EXTREME [D]	590,00	725,70

OFERTA STANDARD

DRZWI BEZPRZYLGOWE

DOSTĘPNE W MODELACH:
TOSKANIA, PROWANSJA, FLORENCJA, SEMKO,
INOX, MONACO, AFRO, NICEA.



SKRZYDŁA DRZWIOWE
TOSKANIA

PREMIUM [B]

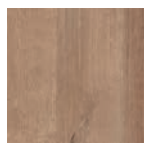

Amber (AB)



Bianco (BG)

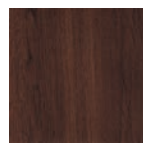

Tabaco (TJ)

SUPER MAT [C]



Alaska (AS)

TO/P



TO/L



TO/D

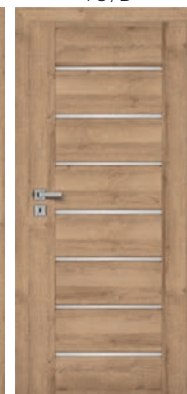

	netto	brutto
PREMIUM [B]	557,00	685,11
SUPER MAT [C]	648,00	797,04

SKRZYDŁA DRZWIOWE

FLORENCJA

FE/P



FE/L



FE/D



PREMIUM [B]



Bianco (BG)

SUPER MAT [C]



Alaska (AS)

	netto	brutto
PREMIUM [B]	538,00	661,74
SUPER MAT [C]	672,00	826,56

SKRZYDŁA DRZWIOWE

PROWANSJA

PO/P



PW/P



	netto	brutto
PREMIUM [B]	599,00	736,77
SUPER MAT [C]	657,00	808,11

SKRZYDŁA DRZWIOWE

NICEA

N1/P



N1/L



N1/R



N1/S



N1/M



N1/T



N1/D



	netto	brutto
PREMIUM [B]	559,00	687,57
SUPER MAT [C]	599,00	736,77
EXTREME [D]	645,00	793,35

PREMIUM [B]



Bianco (BG)

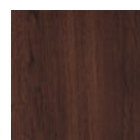

Tabaco (TJ)

SUPER MAT [C]



Alaska (AS)

EXTREME [D]

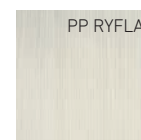

Magnolia (MM)

DRZWI BAZALT

OŚCIEŻNICA STAŁA DREWNIANA 100x45 mm

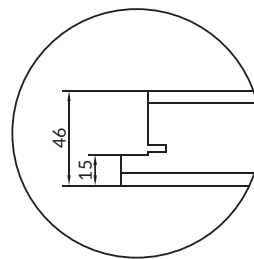
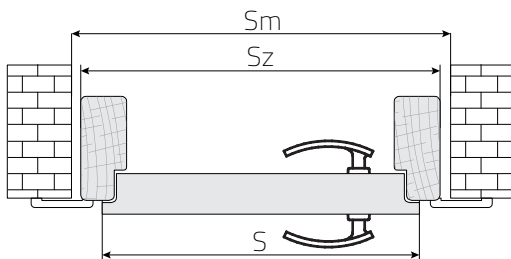
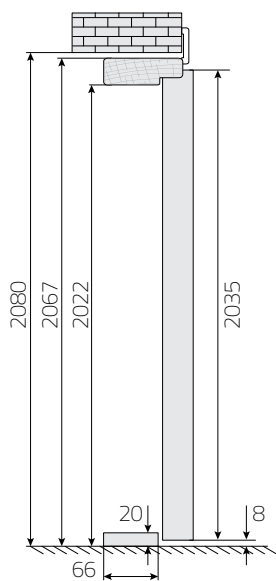

Przekrój skrzydła (grubość 46mm)

WYMIARY	OŚCIEŻNICA STAŁA			
	75*	80	85*	90
S	794	844	894	944
Sm	870	920	970	1020
Sz	843	893	943	993

*nie dotyczy modelu BAZALT typ C.

LEGENDA OZNACZEŃ

- S - wymiar szerokości skrzydła
- So - wymiar szerokości w świetle ościeżnicy
- Sw - wymiar szerokości ościeżnicy we wrębie
- Sz - wymiar całkowity zewnętrzny szerokości ościeżnicy
- Sm - zalecany wymiar szerokości otworu w murze**
- Sp - pełny wymiar szerokości ościeżnicy z elementami narożnymi
- Sd - wymiar całkowity zewnętrzny szerokości paneli ościeżnicy regulowanej

OŚCIEŻNICA REGULOWANA WYŁĄCZNIE DLA MODELI BAZALT TYP A, P

DOPŁATA DO OŚCIEŻNICY REGULOWANEJ

494,00 zł netto / 607,62 zł brutto

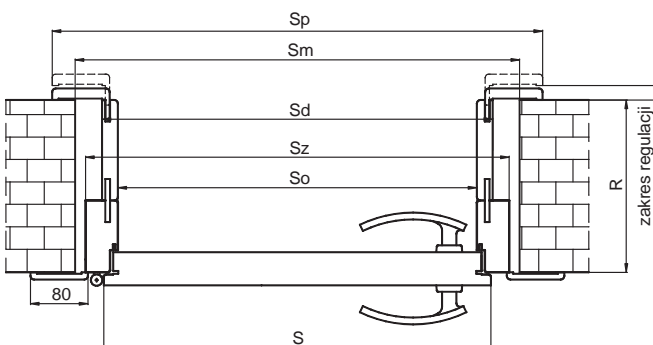
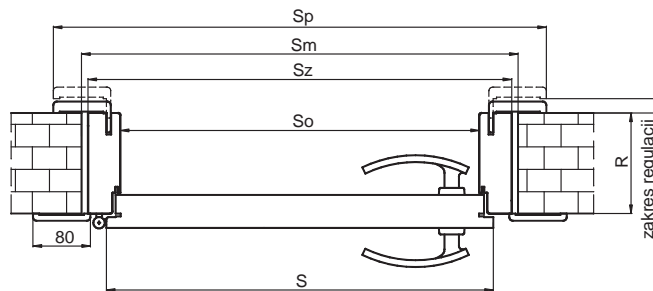
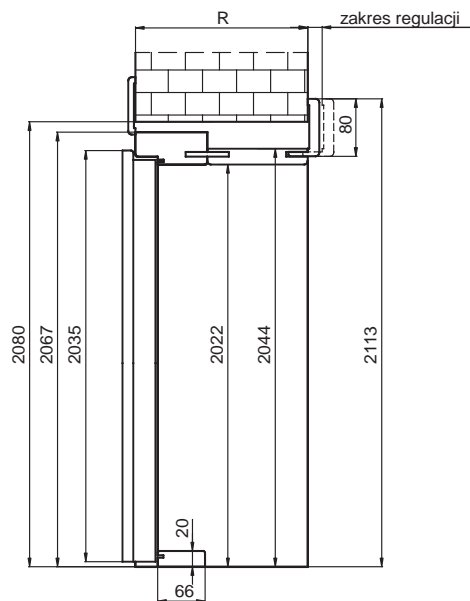

ROZMIAR	WYMIARY SKRZYDŁA I OŚCIEŻNICY				TYP OŚCIEŻNICY	SZEROKOŚĆ ŚCIANY	ZŁOŻENIE PANELI	TYP OŚCIEŻNICY	SZEROKOŚĆ ŚCIANY	ZŁOŻENIE PANELI
	75	80	85	90						
S	794	844	894	944	B	100-120		G	200-220	100+100
So	753	803	853	903	C	120-140	100+kątownik poszerzający	H	220-240	100+120
Sd*	797	847	897	947	D	140-160		I	240-260	100+140
Sz	843	893	943	993	E	160-180	140+kątownik poszerzający	J	260-280	100+160
Sm	870	920	970	1020	F	180-200	100+80	K	280-300	100+180
Sp	936	986	1036	1086				1	300-320	100+200

*dotyczy zakresu regulacji od F (180-200) do 1 (300-320)

Sugerowany wymiar wkładki bębnekowej asymetrycznej do skrzydła 30x45. (wymiar zalecany przy założeniu że szyld ma grubość 10mm, a wkładka wystaje ponad szyld nie więcej niż 5mm).

AKUSTIK

SKRZYDŁA DRZWIOWE TECHNICZNE

AKUSTIK A1 30dB AKUSTIK A2 32dB

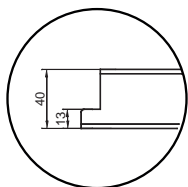

Przekrój skrzydła

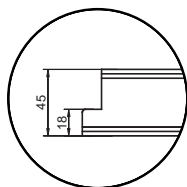

Przekrój skrzydła

Zalecany wymiar wkładki do drzwi akustycznych:
model A1: 30/40mm model A2: 30/45mm.

Wymiar wkładki bębnekowej zalecanej przy założeniu że szyld ma grubość 10mm, a wkładka wystaje ponad szyld nie więcej niż 5mm.

Wymiary otworów montażowych zgodnie z wybraną ościeżnicą - tabela wymiarów: str. 78

AKUSTIK A4 42dB KOMPLET DRZWI

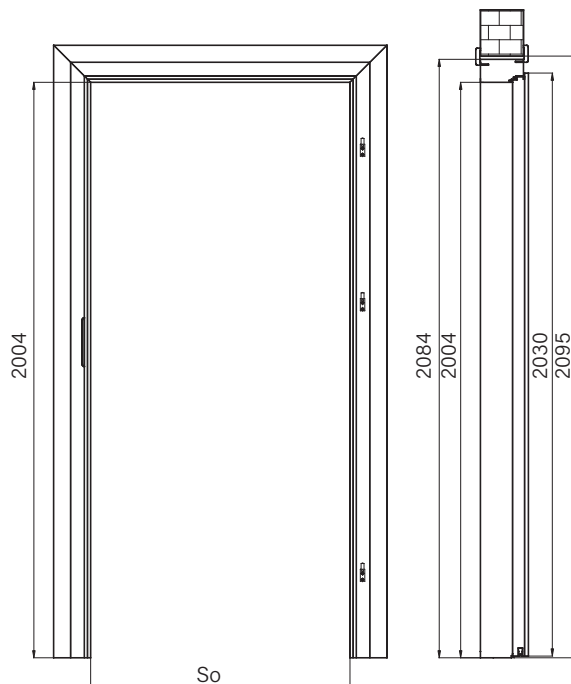

AKUSTIK A4 42dB

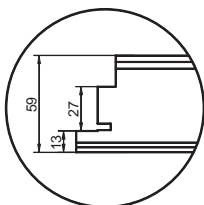

Przekrój skrzydła

WYMIARY OŚCIEŻNIC DO DRZWI DŹWIĘKOSZCZELNYCH AKUSTIK 42dB				
WYMIARY OŚCIEŻNIC				
WYMIARY	60	70	80	90
S	667	767	867	967
So	603	703	803	903
Sm	775	875	975	1075
Sz	763	863	963	1063

LEGENDA OZNAZEŃ

- S - szerokość skrzydła
- So - szerokość ościeżnicy w świetle
- Sm** - zalecana szerokość otworu w murze
- Sz - szerokość zewnętrzna ościeżnicy

PRZEKRÓJ OŚCIEŻNICY STAŁEJ DREWNIANEJ

150x80 mm OKLEJONEJ HDF DO DRZWI DŹWIĘKOSZCZELNYCH AKUSTIK 42dB

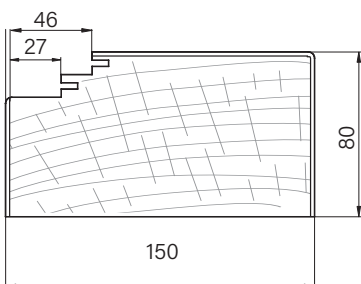

PRZEKRÓJ OŚCIEŻNICY Z REGULOWANYMI OPASKAMI

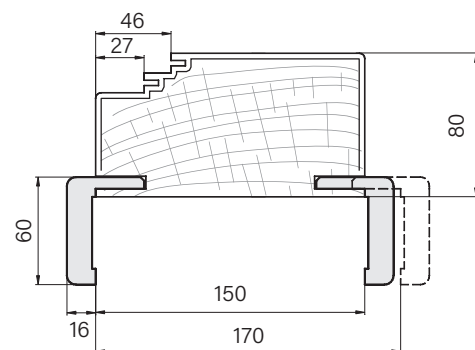

ROZSZERZENIE PROFILU OŚCIEŻNICY REGULOWANEJ DO DRZWI AKUSTIK A4 42dB OD 150 DO 370mm

symbol wariantu	A	B	C	D	E	F	G	H	I	J	K
grubość ściany mm	150-170	170-190	190-210	210-230	230-250	250-270	270-290	290-310	310-330	330-350	350+370
złożenie paneli	150	150	150+40	150+40	150+80	150+80	150+120	150+120	150+160	150+160	150+200
kątownik	standard	wydłużony	standard	wydłużony	standard	wydłużony	standard	wydłużony	standard	wydłużony	standard
z kątownikiem STANDARD	z kątownikiem WYDŁUŻONYM		z kątownikiem STANDARD		z kątownikiem WYDŁUŻONYM						
cena netto	188,00	214,00	257,00	261,00	303,00	309,00	350,00	355,00	396,00	400,00	441,00
[brutto]	[231,24]	[263,22]	[316,11]	[321,03]	[372,69]	[380,07]	[430,50]	[436,65]	[487,08]	[492,00]	[542,43]

Zalecany wymiar wkładki do drzwi akustycznych: model A4: 40/45mm. Wymiar wkładki bębnekowej zalecanej przy założeniu że szyld ma grubość 10mm, a wkładka wystaje ponad szyld nie więcej niż 5mm.

DRZWI PRZECIWPÓŻAROWE FOGO

DRZWI PRZECIWPÓŻAROWE EI₂30, EI₂60 PRZEKRÓJ POPRZECZNY

OŚCIEŻNICA STAŁA DREWNIANA DO DRZWI PRZECIWPÓŻAROWYCH FOGO

Wymiary podane w mm.

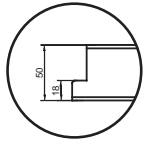

Przekrój skrzydła
EI₂30 F1, F2

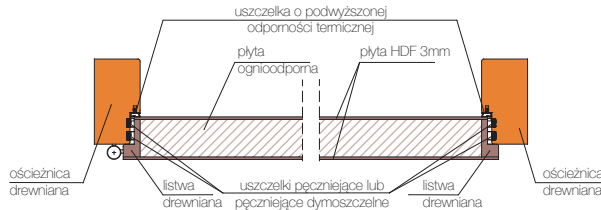

RYS. 1

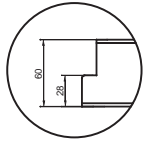

Przekrój skrzydła
EI₂60 F3, F4

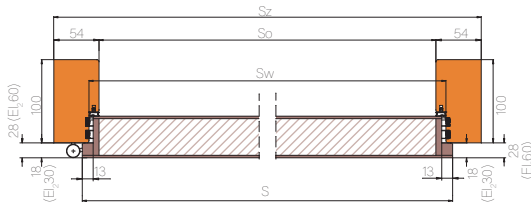

RYS. 2



TABELA WYMIARÓW RYS.1

WYMIAR	ROZMIAR DRZWI			
	70	80	90	100*
S	744	844	944	1044
So	704	804	904	1004
Sw	728	828	928	1028
Sz	812	912	1012	1112
Sm	840	940	1040	1140

*rozmiar 100 wyposażony jest w 4 zawiasy

OŚCIEŻNICA REGULOWANA DO DRZWI PRZECIWPÓŻAROWYCH FOGO - SCHEMATY ZŁOŻENIA PANELI

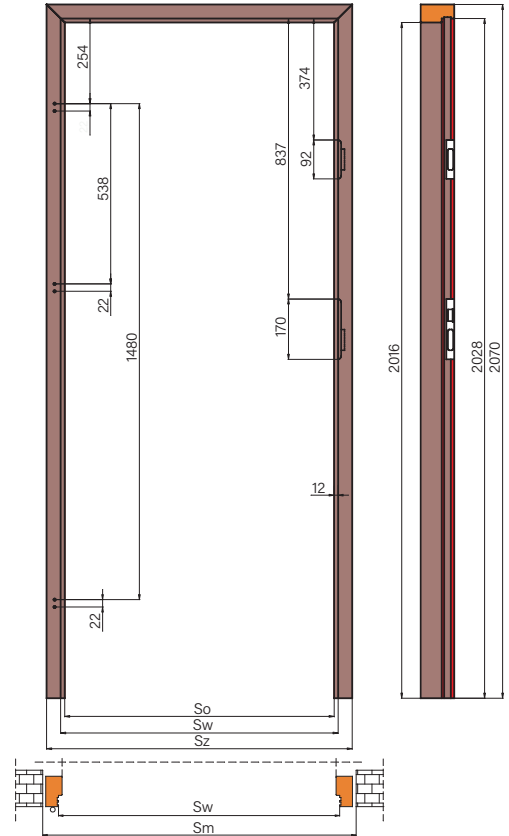
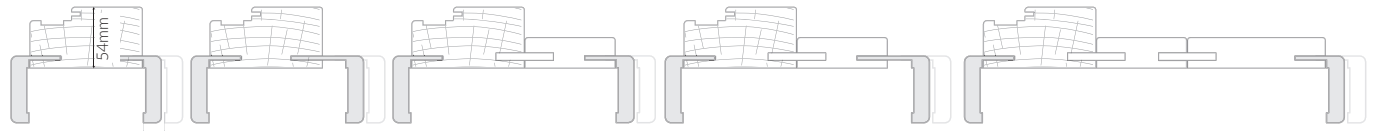

z kątownikiem STANDARD z kątownikiem WYDŁUŻONYM z kątownikiem STANDARD z kątownikiem WYDŁUŻONYM z kątownikiem STANDARD

OŚCIEŻNICA REGULOWANA DO DRZWI PRZECIWPÓŻAROWYCH FOGO

symbol wariantu	B	C	D	E	F	G	H	I	J	K	1	2	3	4
grubość ściany mm	100-120	120-140	140-160	160-180	180-200	200-220	220-240	240-260	260-280	280-300	300-320	320-340	340-360	360-380
złożenie paneli środkowych	100	100	140	140	100+75	100+100	100+120	100+140	100+160	100+180	100+200	100+220	100+120+120	100+120+140
kątownik	standard	wydłużony	standard	wydłużony	wydłużony	standard	standard	standard	standard	standard	standard	standard	standard	standard
DOPLATA ZA OŚCIEŻNICE REGULOWANE DO DRZWI PRZECIWPÓŻAROWYCH OD ROZMIARU 70 DO 90														
	188,00 [231,24]	214,00 [263,22]	300,00 [369,00]	306,00 [376,38]	274,00 [337,02]	292,00 [359,16]	307,00 [377,61]	320,00 [393,60]	334,00 [410,82]	349,00 [429,27]	362,00 [445,26]	376,00 [462,48]	404,00 [496,92]	419,00 [515,37]
DOPLATA ZA OŚCIEŻNICE REGULOWANE DO DRZWI PRZECIWPÓŻAROWYCH ROZMIAR POJEDYNCZEGO SKRZYDŁA 100														
	281,00 [345,63]	321,00 [394,83]	449,00 [552,27]	459,00 [564,57]	413,00 [507,99]	439,00 [539,97]	460,00 [565,80]	480,00 [590,40]	502,00 [617,46]	523,00 [643,29]	545,00 [670,35]	565,00 [694,95]	608,00 [747,84]	629,00 [773,67]

UWAGA! Drzwi Fogo dostępne w komplecie z ościeżnicą regulowaną są oznaczane symbolem R/F1, R/F2, R/F3, R/F4. Symbol wariantu ościeżnicy określany jest w ostatnim polu kodu produktu. Ościeżnica składa się z elementu drewnianego poszerzanego panelami wykonanymi z MDF.

- W celu spełnienia warunków Aprobaty Technicznej do drzwi przeciwpożarowych należy zastosować samozamykacz zgodny z normą PN-EN 1154:1994/A1:2004. Drzwi dwuskrzydłowe przeciwpożarowe powinny posiadać Regulator Kolejności Zamykania (RKZ) oraz samozamykacz w skrzydle czynnym i biernym.
- Drzwi techniczne przeciwpożarowe oferowane są w komplecie z ościeżnicą (o przekroju 100x54mm). Brak możliwości korekty skrzydła poprzez podcięcie.
- Wkładki bębnekowe do drzwi przeciwpożarowych należy stosować zgodnie z normą PN-EN 1303:2007/AC:2008
- Zalecany wymiar wkładki bębnekowej asymetrycznej do drzwi przeciwpożarowych do skrzydła EI₂30 35/45
- Zalecany wymiar wkładki bębnekowej asymetrycznej do drzwi przeciwpożarowych do skrzydła EI₂60 35/55
- Wymiar wkładki bębnekowej zalecany przy założeniu że sztyld ma grubość 10mm a wkładka wystaje ponad sztyld nie więcej niż 5mm.
- Kłamek do drzwi przeciwpożarowych powinna posiadać rdzeń stalowy i spełniać wymagania PN-EN 1906:2003.

Drzwi o odporności ogniowej są wyrobami o wysokim stopniu ważności w aspekcie bezpieczeństwa pożarowego w budynkach. Zaleca się, aby właściciel budynku dbał o utrzymanie drzwi w stanie pełnej sprawności do działania. W trakcie użytkowania drzwi należy poddawać okresowym przeglądom i konserwacji, co najmniej raz w roku.

DRZWI PRZECIWPÓŻAROWE FOGO

Wymiary podane w mm.

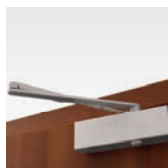

samozamykacz



zawias czopowy regulowany w trzech płaszczyznach



uszczelka opadająca u dołu skrzydła (wersja F1, F2, F3, F4)

OŚCIEŻNICA DO DRZWI FOGO W WERSJI 1

(F1/F, F1/P, F1/S, F1/M) i (F3/F, F3/P, F3/S, F3/M) Z USZCZELKĄ PĘCZNIEJĄCĄ

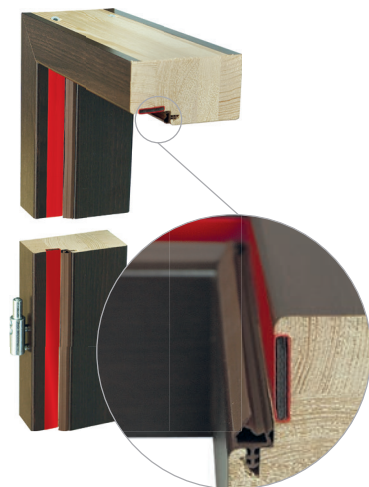

OŚCIEŻNICA DO DRZWI FOGO W WERSJI 2

(F2/F, F2/P, F2/S, F2/M) i (F4/F, F4/P, F4/S, F4/M) Z USZCZELKĄ PĘCZNIEJĄCĄ DYMOSZCZELNĄ



OŚCIEŻNICA STAŁA DREWNIANA DO DRZWI DWUSKRZYDŁOWYCH PRZECIWPÓŻAROWYCH FOGO

WYMIAR	PRZYKŁADOWE ROZMIARY DRZWI DWUSKRZYDŁOWYCH EI ₂ 30, EI ₂ 60 „FOGO„			
	120*	140	160	180
A	644	744	844	944
B	657	757	857	957
S	1293	1493	1693	1893
So	1253	1453	1653	1853
Sw	1277	1477	1677	1877
Sz	1361	1561	1761	1961
Sm	1390	1590	1790	1990

*nieдоста́pne w modelu S

LEGENDA OZNACZEŃ

- S - wymiar szerokości skrzydła
- So - wymiar szerokości w świetle ościeżnicy
- Sw - wymiar szerokości ościeżnicy we wrębie
- Sz - wymiar całkowity zewnętrzny szerokości ościeżnicy
- Sm** - **zalecany wymiar szerokości otworu w murze**
- A - wymiar szerokości skrzydła czynnego
- B - wymiar szerokości skrzydła biernego
- Q₁ - poziom gotowej podłogi

OŚCIEŻNICE DO SKRZYDEŁ P.POŻ. POWINNY BYĆ MOCOWANE DO ŚCIAN W CZTERECH MIEJSCACH NA KAŻDYM PIONIE I W PRZYPADKU DRZWI DWUSKRZYDŁOWYCH DODATKOWO W DWÓCH MIEJSCACH W NADPROŻU.

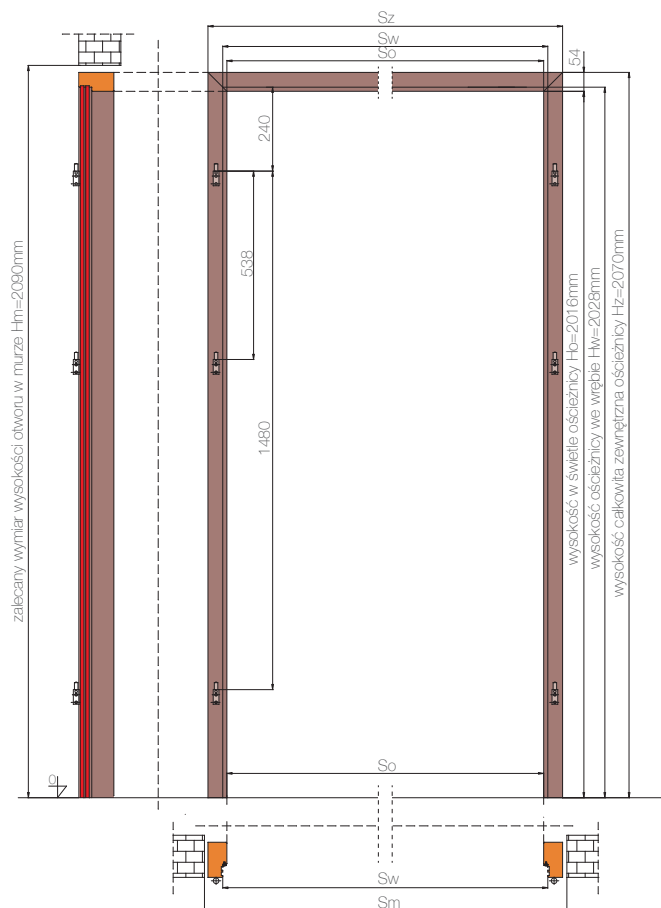

DRZWI DWUSKRZYDŁOWE PRZECIWPÓŻAROWE EI₂30, EI₂60 PRZEKRÓJ POPRZECZNY

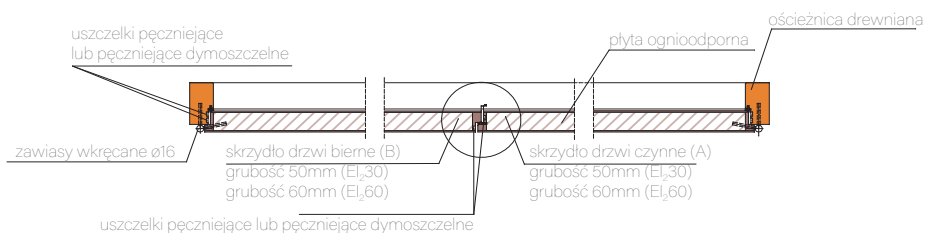

INFORMACJE TECHNICZNE OŚCIEŻNICE METALOWE STAŁE



- Wykonane z blachy stalowej o grubości 1,2mm
- Przeznaczone do skrzydeł przylgowych w rozmiarze 60-90 za wyjątkiem skrzydeł BAZALT

CENY OŚCIEŻNIC METALOWYCH STAŁYCH, ROZMIAR 60-90		
	netto	brutto
Ościeżnica stała na bazie profilu FD12 skrzydła standard 60-90	430,00	528,90

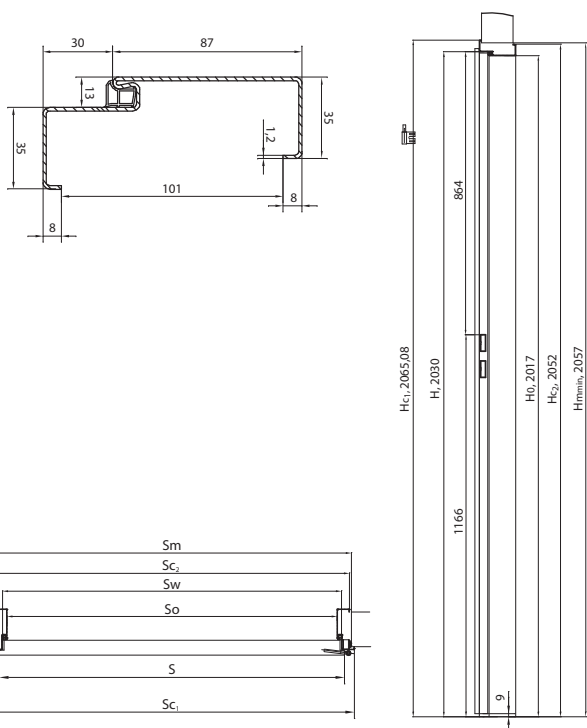

szerokość skrzydła	S	Sw	So	SC ₁	SC ₂	Sm _{min}
60	644	627	601	697	671	681
70	744	727	701	797	771	781
80	844	827	801	897	871	881
90	944	927	901	997	971	981

LEGENDA OZNACZEŃ

S	Szerokość skrzydła	SC ₁	Szerokość całkowita 1	H	Wysokość skrzydła
Sw	Szerokość ościeżnicy w felcu	SC ₂	Szerokość całkowita 2	H ₀	Wysokość ościeżnicy w felcu
So	Szerokość ościeżnicy w świetle	Sm _{min}	Szerokość otworu w murze - zalecane minimum	Hc ₁	Wysokość całkowita
				Hc ₂	Wysokość całkowita
				H _{min}	Zalecana wysokość otworu w murze

Standardowe kolory dostępne bez dopłaty to: RAL 9010, 9016, 8003, 8017, 7047, 7024, 1001. Pozostałe kolory za dopłatą.

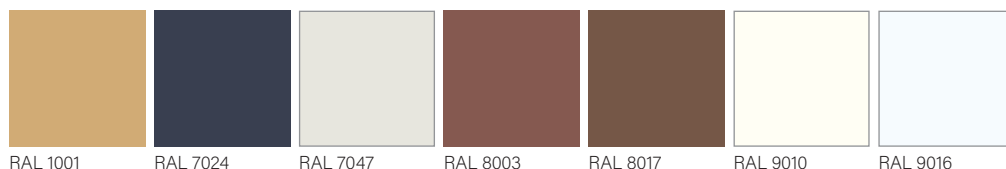

RAL 1001

RAL 7024

RAL 7047

RAL 8003

RAL 8017

RAL 9010

RAL 9016

INFORMACJE TECHNICZNE OŚCIEŻNICE METALOWE REGULOWANE



- Wykonane z blachy stalowej o grubości 1,5mm
- Przeznaczone do skrzydeł przylgowych w rozmiarze 60-90 za wyjątkiem skrzydeł BAZALT

CENY OŚCIEŻNIC METALOWYCH REGULOWANYCH, ROZMIAR 60-90		
zakres regulacji	netto	brutto
95-125	650,00	799,50
125-155	699,00	859,77
155-185	771,00	948,33
185-215	843,00	1036,89
215-245	914,00	1124,22
245-275	986,00	1212,78
275-305	1082,00	1330,86
305-335	1179,00	1450,17
335-365	1273,00	1565,79

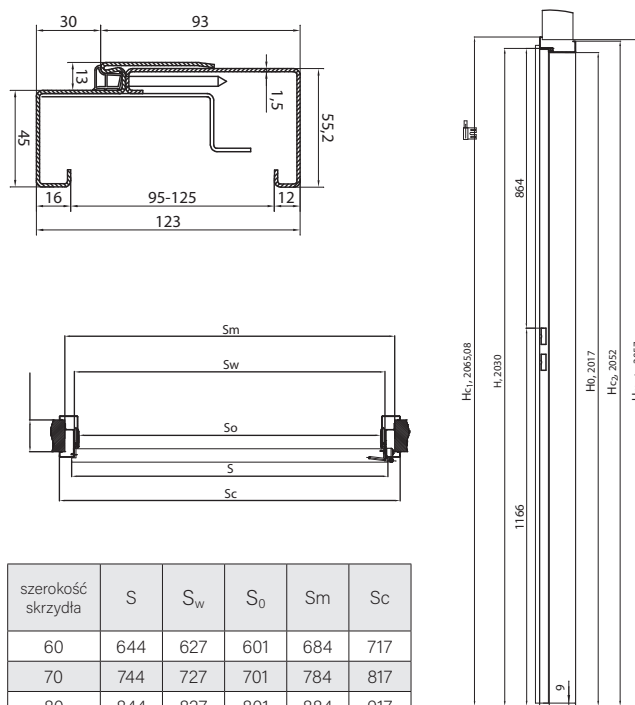

szerokość skrzydła	S	Sw	So	Sm	Sc
60	644	627	601	684	717
70	744	727	701	784	817
80	844	827	801	884	917
90	944	927	901	984	1017

NOWOŚĆ!

INFORMACJE TECHNICZNE

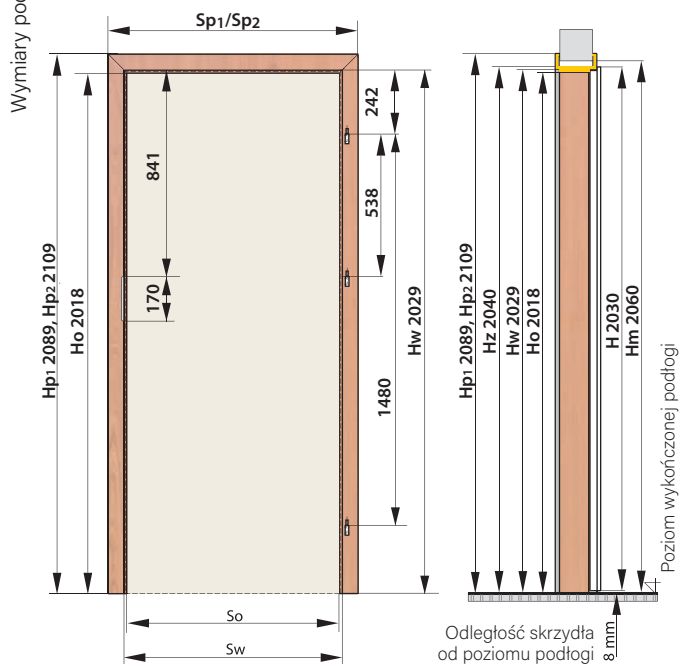

SEGMENTOWA OKLEINOWANA SW/S8

KONSTRUKCJA

Ościeżnica regulowana składa się z:

- elementów środkowych regulacyjnych: poziomego górnego (nadproża) i dwóch pionowych (stojaki) wykonanych z MDF,
- elementów narożnych,
- uszczelki,
- zestawu montażowego,
- zaczepu zamka,
- zawiasów czopowych z blokadą.

LEGENDA OZNACZEŃ

- So – szerokość ościeżnicy w świetle
- Sw – szerokość ościeżnicy w felcu
- Sz – szerokość zewnętrzna ościeżnicy
- Sc – szerokość zewnętrzna całkowita ościeżnicy
- Sp₁ – pełny wymiar szerokości ościeżnicy SW z elementami narożnymi
- Sp₂ – pełny wymiar szerokości ościeżnicy S8 z elementami narożnymi
- Sm – zalecana szerokość otworu w murze
- Ho – wysokość ościeżnicy w świetle
- Hw – wysokość ościeżnicy w felcu
- Hz – wysokość zewnętrzna ościeżnicy
- Hp₁ – pełny wymiar wysokości ościeżnicy SW z elementami narożnymi
- Hp₂ – pełny wymiar wysokości ościeżnicy S8 z elementami narożnymi
- Hm – zalecana wysokość otworu w murze
- H – wysokość skrzydła

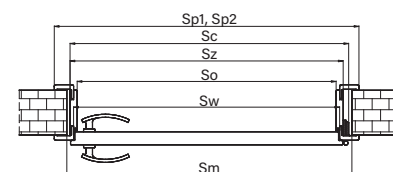
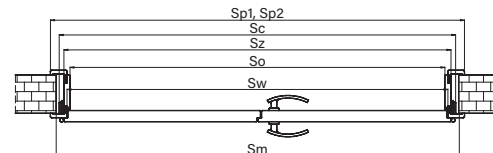
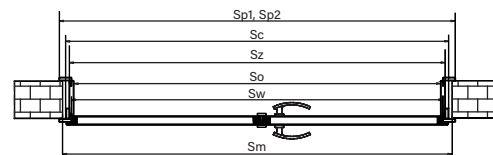
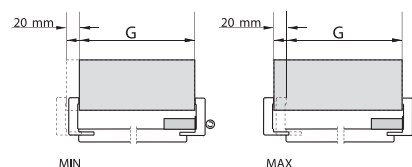

INFORMACJE TECHNICZNE

WYMIARY OŚCIEŻNIC REGULOWANYCH SW/S8 DO DRZWI DWUSKRZYDŁOWYCH W TECHNOLOGII STANDARD, SOFT ORAZ TECHNOLOGII RAMA SOFT

ROZMIAR	KOMBINACJA ZŁOŻENIA SKRZYDEŁ	WYMIARY STANDARDOWE						
		Sw	So	Sz	Sc	Sp ₁	Sp ₂	Sm
100	60+40	1072	1050	1094	1128	1192	1232	1150
110	70+40	1172	1150	1194	1228	1292	1332	1250
120	80+40	1272	1250	1294	1328	1392	1432	1350
130	90+40	1372	1350	1394	1428	1492	1532	1450
120	60+60	1272	1250	1294	1328	1392	1432	1350
130	70+60	1372	1350	1394	1428	1492	1532	1450
140	80+60	1472	1450	1494	1528	1592	1632	1550
150	90+60	1572	1550	1594	1628	1692	1732	1650
140	70+70	1472	1450	1494	1528	1592	1632	1550
150	80+70	1572	1550	1594	1628	1692	1732	1650
160	90+70	1672	1650	1694	1728	1792	1832	1750
160	80+80	1672	1650	1694	1728	1792	1832	1750
170	90+80	1772	1750	1794	1828	1892	1932	1850
180	90+90	1872	1850	1894	1928	1992	2032	1950

WYMIARY OŚCIEŻNICY REGULOWANEJ SW/S8 DO DRZWI JEDNOSKRZYDŁOWYCH

WYMIARY	ROZMIAR OŚCIEŻNICY						
	So	Sw	Sz	Sc	Sp ₁	Sp ₂	Sm
60	603	625	647	664	745	785	680
70	703	725	747	764	845	885	780
80	803	825	847	864	945	985	880
90	903	925	947	964	1045	1085	980
100	1003	1025	1047	1064	1145	1185	1080

Ościeżnica produkowana jest i dostarczana do klienta w elementach przeznaczonych do samodzielnego składania na miejscu montażu.

Przygotowując otwór w ścianie do montażu ościeżnicy należy uwzględnić szerokość szczeliny montażowej na wypełnienie pianką montażową. W tym celu należy dodać do wymiarów zewnętrznych ościeżnicy na szerokości ok. 20mm i na wysokości ok. 20mm.

OŚCIEŻNICE STAŁE MDF Z 100x43mm

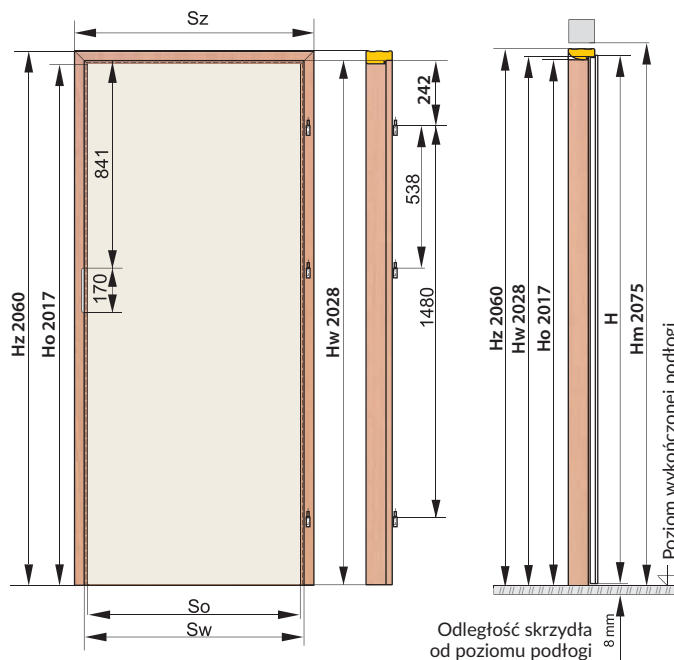

Wymiary podane w mm.

OŚCIEŻNICA MDF (100X43 mm) MF/Z

KONSTRUKCJA „Z”

Ościeżnica MDF (100x43mm) typ „Z” składa się z:

- elementu poziomego (nadproża) oraz dwóch elementów pionowych wykonanych z MDF,
- uszczelki,
- zestawu montażowego,
- zaczepu zamka,
- zawiasów czopowych z blokadą
- gniazda zawiasów

Ościeżnica produkowana jest i dostarczana do klienta w elementach przeznaczonych do samodzielnego składania na miejscu montażu.



ĆWIERCWAŁEK WYPUKŁY



LISTWA OPASOWA O SZEROKOŚCI 60mm (L/MF) / 80mm (L/M8)

INFORMACJE TECHNICZNE

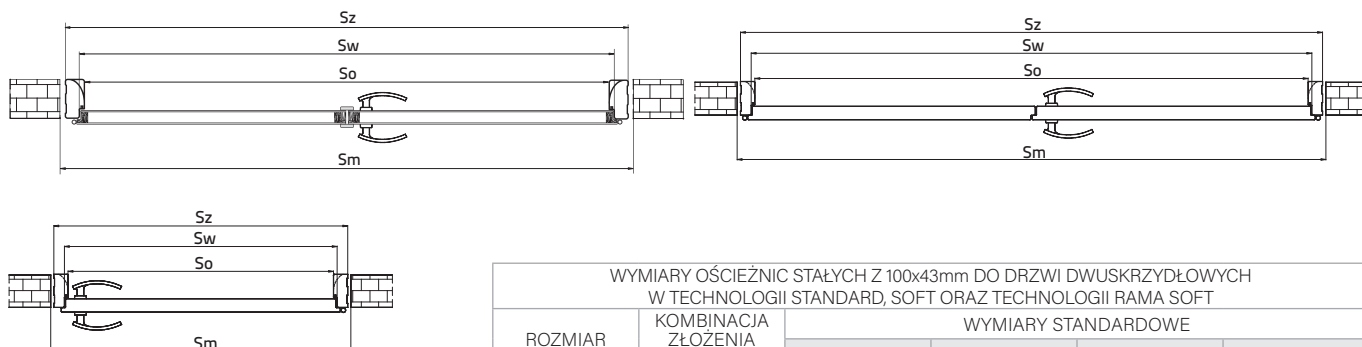

WYMIARY OŚCIEŻNIC STAŁYCH Z 100x43mm DO DRZWI JEDNOSKRZYDŁOWYCH

WYMIARY	ROZMIAR OŚCIEŻNICY			
	So	Sw	Sz	Sm
60	603	625	689	720
70	703	725	789	820
80	803	825	889	920
90	903	925	989	1020
100	1003	1025	1089	1120

WYMIARY OŚCIEŻNIC STAŁYCH Z 100x43mm DO DRZWI DWUSKRZYDŁOWYCH W TECHNOLOGII STANDARD, SOFT ORAZ TECHNOLOGII RAMA SOFT

ROZMIAR	KOMBINACJA ZŁOŻENIA SKRZYDEŁ	WYMIARY STANDARDOWE			
		Sw	So	Sz	Sm
100	60+40	1072	1050	1136	1156
110	70+40	1172	1150	1236	1256
120	80+40	1272	1250	1336	1356
130	90+40	1372	1350	1436	1456
120	60+60	1272	1250	1336	1356
130	70+60	1372	1350	1436	1456
140	80+60	1472	1450	1536	1556
150	90+60	1572	1550	1636	1656
140	70+70	1472	1450	1536	1556
150	80+70	1572	1550	1636	1656
160	90+70	1672	1650	1736	1756
160	80+80	1672	1650	1736	1756
170	90+80	1772	1750	1836	1856
180	90+90	1872	1850	1936	1956

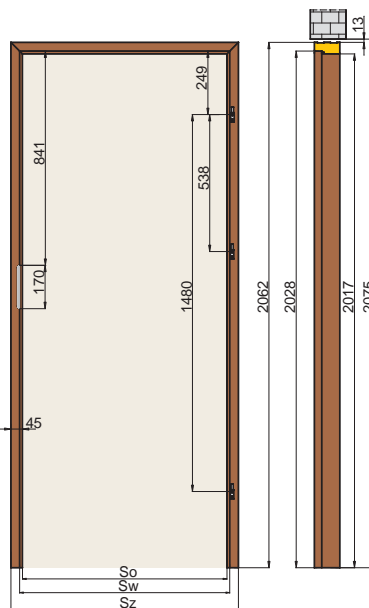
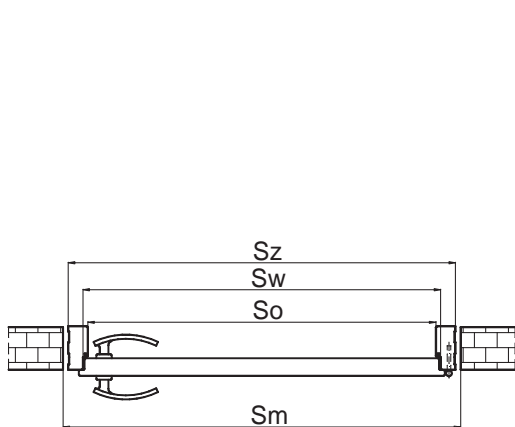

Przygotowując otwór w ścianie do montażu ościeżnicy należy uwzględnić szerokość szczeliny montażowej na wypełnienie pianką montażową. W tym celu należy dodać do wymiarów zewnętrznych ościeżnicy na szerokości ok. 20mm i na wysokości ok. 20mm.

KONSTRUKCJA „Z”

- Ościeżnica drewniana (100x45mm) typ „Z” składa się z:
- elementu poziomego (nadproża) oraz dwóch elementów pionowych wykonanych z klejonego drewna,
 - uszczelki,
 - zestawu montażowego,
 - zaczepu zamka,
 - zawiasów czopowych z blokadą
 - gniazda zawiasów

Ościeżnica produkowana jest i dostarczana do klienta w elementach przeznaczonych do samodzielnego składania na miejscu montażu.

WYMIARY	WYMIARY OŚCIEŻNIC STAŁYCH 100x45mm DO DRZWI JEDNOSKRZYDŁOWYCH			
	ROZMIAR OŚCIEŻNICY			
	So	Sw	Sz	Sm
60	603	625	693	720
70	703	725	793	820
80	803	825	893	920
90	903	925	993	1020
100	1003	1025	1093	1120

NAŚWIETLA N/SW, N/MF

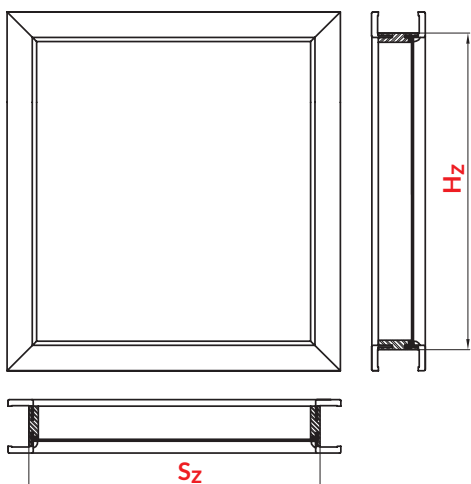

CENA ZA 1 MB NAŚWIETLA NA PROFILU OŚCIEŻNICY SW		
SYMBOL	ZAKRES mm	
A	75-95	146,00 / 179,58 dostępne w pełnej gamie kolorystycznej
B	95-115	
C	120-140	
D	140-160	
E	160-180	
F	180-200	
G	200-220	
H	220-240	
I	240-260	
J	260-280	
K	280-300	

TABELA 1: ZALECANE SZKŁO BEZPIECZNE DO NAŚWIETLI	
	CENA ZA 1m ²
Szyba bezpieczna 2. 2. 1 kat. [matowa]	250,00 / 307,50
Szyba bezpieczna 3. 3. 1 kat. [przezroczysta]	
Lakmat	75,00 / 92,25

OBWÓD OŚCIEŻNICY (mb) = (Sz + Hz) x 2

POWIERZCHNIA PRZESZKLENIA (m²) = Sz x Hz

LEGENDA OZNACZEŃ

Sz - szerokość naświetla
 Hz - wysokość naświetla

CENA NAŚWIETLA = ((Sz+Hz)x2) x [146,00 netto / 179,58 BRUTTO] + (SzxHz) x CENA ZA 1m² SZKŁA (TABELA 1)





Uwaga! Przy zamówieniu należy podać wymiary Sz i Hz oraz grubość muru.
 Uwaga! Naświetla są wykonywane co 50mm [wymiar Sz i Hz].
 Minimalna wysokość lub szerokość światła wynosi 100mm.

PRZYKŁADY OBLICZEŃ

PRZYKŁADY OBLICZEŃ (NAŚWIETLE ZE SZKŁEM 2.2.1 ORAZ NA PROFILU OŚCIEŻNICY SW) Hz=0,5m Sz=0,8m	
Obwód ościeżnicy (mb) = (0,5 + 0,8) x 2 = 2,6 mb	Cena naświetla = (2,6 x 146,00) + (0,4 x 250,00)
Powierzchnia przeszklenia = 0,5 x 0,8 = 0,4 m ²	Cena naświetla = (379,60 + 100,00) = 479,60 zł netto

DRZWI DWUSKRZYDŁOWE I DOSTĘPNE RODZAJE DOSTAWEK 40'

Wymiary podane w mm.

MODELE		DRZWI DWUSKRZYDŁOWE ZŁOŻENIE SKRZYDEŁ 60*, 70, 80, 90	DRZWI DWUSKRZYDŁOWE Z DOSTAWKĄ 40'		CENA DOSTAWKI 40'					
TOSKANIA	TO	TECHNOLOGIA RAMA SOFT 	Dostawka PEŁNA lub PRZESZKLONA wybranego modelu	TECHNOLOGIA RAMA SOFT 	NIEDOSTĘPNE					
PROWANSJA	PO / PW									
FLORENCJA	FE									
SEMKO	SE									
	SM									
	SR									
	SK									
INOX	S4									
	S5									
AFRO	MT									
	RF									
MONACO	M3									
	M4									
	M5									
NICEA	N1									
HAGA	H1	TECHNOLOGIA STANDARD 	Dostawka PEŁNA typu SOFIA	TECHNOLOGIA STANDARD 	NIEDOSTĘPNE					
	H4									
	H5									
MANHATTAN	ET									
	MA									
	MN									
DAKAR	DA					OBYDWA SKRZYDŁA WYKOŃCZONE OBRZEŻEM	Dostawka PEŁNA lub PRZESZKLONA wybranego modelu	OBYDWA SKRZYDŁA WYKOŃCZONE OBRZEŻEM 	CENA SKRZYDŁA SOFIA PREMIUM (B)	
VESTO	VT								Dostawka PEŁNA typu SOFIA	CENA WYBRANEGO MODELU
SOFIA	SF									

*nie dotyczy modelu PROWANSJA

UWAGA! WE WSZYSTKICH PRZESZKLONYCH MODELACH DOSTAWEK 40' JEST ZASTOSOWANE SZKŁO BIAŁE MATOWE-SATYNA. CENA DRZWI DWUSKRZYDŁOWYCH = 2X CENA SKRZYDŁA +1,5 CENA OŚCIEŻNICY

GRUBOŚĆ SKRZYDEŁ I DOBÓR WKŁADKI PATENTOWEJ

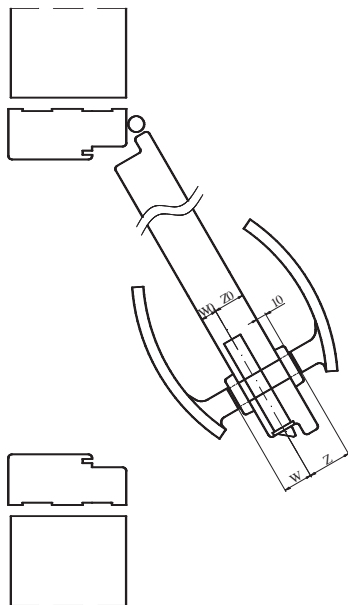

GRUBOŚĆ SKRZYDEŁ I DOBÓR WKŁADKI PATENTOWEJ			
RODZAJ SKRZYDŁA	GRUBOŚĆ SKRZYDEŁ	PROPORCJA W SKRZYDLE (W0/Z0)	ZALECANY* WYMIAR WKŁADKI (W/Z)
Skrzydła przylgowe	40	14 / 26	26 / 36
			30 / 40
Drzwi BAZALT	45	14 / 31	30 / 45
Skrzydła ppoż FOGO EI,30	50	20 / 30	35 / 45
Skrzydła ppoż FOGO EI,60	60	20 / 40	35 / 55
Skrzydła dźwiękoizolacyjne Rw30dB	40	14 / 26	30 / 40
Skrzydła dźwiękoizolacyjne Rw 32dB	45	14 / 31	30 / 45
Skrzydła dźwiękoizolacyjne Rw42dB	59	27 / 32	40 / 45

* wymiar zalecany przy założeniu, że sztyld ma grubość 10mm, a wkładka wystaje ponad sztyld nie więcej niż 5 mm

WYMIAR WKŁADKI OBLICZAMY WG WZORU:
W0 + GRUBOŚĆ SZTYLDU + OK. 2-3mm / Z0 + GRUBOŚĆ SZTYLDU + OK. 2-3mm
UWAGA: GRUBOŚĆ SZTYLDU NALEŻY ZMIERZYĆ
(W TABELI ZAŁOŻONO, ŻE SZTYLD MA 10mm GRUBOŚCI)

WKŁADKI HEKTOR DO SKRZYDEŁ FOGO



WKŁADKI ARES DO SKRZYDEŁ BAZALT (TYP A, P)



INFORMACJE TECHNICZNE

WENTYLACJA - PODCIĘCIE WENTYLACYJNE

podcięcie wentylacyjne
(za wyjątkiem modeli w technologii RAMA SOFT)

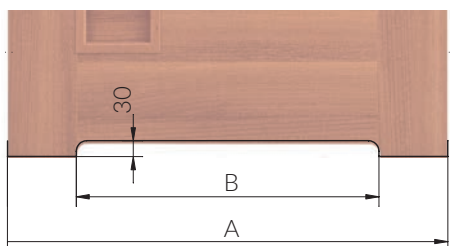

Wymiar	Rozmiar skrzydła			
	60	70	80	90
A	644	744	844	944
B	380	480	580	680

podcięcie wentylacyjne
(modele wykonane w technologii RAMA SOFT)

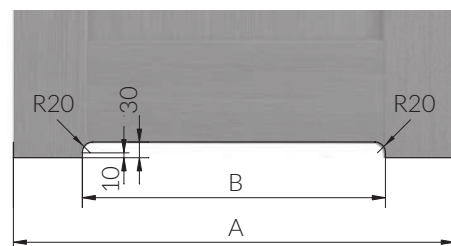

Wymiar	Rozmiar skrzydła			
	60	70	80	90
A	644	744	844	944
B	350	450	550	650

TULEJE WENTYLACYJNE Z TWORZYW SZTUCZNYCH



CENA (PLN) NETTO [BRUTTO]
x1 rząd: 15,00 [18,45]

IŁOŚĆ TULEI WENTYLACYJNYCH W MODELACH

MODEL	Rozmiar skrzydła			
	60	70	80	90
TOSKANIA, AFRO, PROWANSJA, INOX, FLORENCJA, SEMKO, MONACO, NICEA	3	4	5	5
HAGA, DAKAR, MANHATTAN	3	4	4	5
VESTO, SOFIA	3	3	4	5

KRATKI WENTYLACYJNE Z TWORZYW SZTUCZNYCH

(ZA WYJĄTKIEM SKRZYDEŁ RAMOWYCH W ROZMIARZE 60, 70)



IŁOŚĆ OTWORÓW I TULEI UZALEŻNIONA JEST OD MODELU I ROZMIARU SKRZYDŁA.

Zgodnie z Rozporządzeniem Ministra Infrastruktury z dnia 12 kwietnia 2002 r. w sprawie warunków technicznych, jakim powinny odpowiadać budynki i ich usytuowanie. (Dz. U. 75 z 2002 r. poz. 690 z późniejszymi zmianami, Dz. U. Nr 33 z 2003 r. poz. 270, Dz. U. Nr 109 z 2004 r. poz. 1156) Rozdział 6, §. 79. „Drzwi do łazienki, umywalni i wydzielonego ustępu powinny otwierać się na zewnątrz pomieszczenia, mieć z zastrzeżeniem § 75 ust. 2 co najmniej 0,8 m i wysokość 2m w świetle ościeżnicy, a w dolnej części – otwory o sumarycznym przekroju nie mniejszym niż 0,022 m² dla dopływu powietrza”

KRATKI WENTYLACYJNE SPEŁNIAJĄ WYMAGI ROZPORZĄDZENIA. POWIERZCHNIA 1 TULEJKI = 0,00066m², SKRZYDŁA WYPOSAŻONE W KOMPLET TULEJEK (3-4 szt) NIE SPEŁNIAJĄ WYMOGÓW ROZPORZĄDZENIA.

PRZYKŁAD ZASTOSOWANIA MONTAŻU ĆWIERCWAŁKA WYPUKŁEGO I LISTWY OPASOWEJ PŁASKIEJ

Listwy i ćwierćwałki dostępne w uniwersalnych kompletach zawierających elementy do samodzielnego przycięcia w rozmiarze do 90 (symbol 09) oraz do 180 (symbol 99). Dopłata za opaski i ćwierćwałki do drzwi podwojnych 20%.

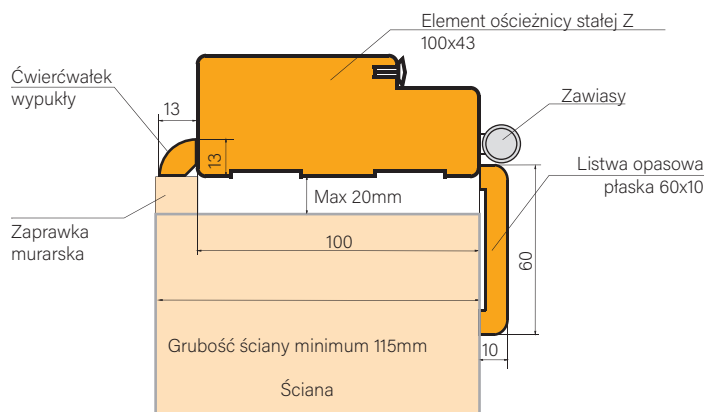

ĆWIERCWAŁEK WYPUKŁY

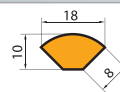

LISTWA OPASOWA

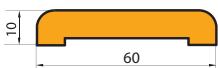

L/MF

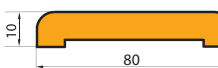

L/M8

Wymiary podane w mm.

PRÓG DREWNIANY SUROWY



CENA (PLN) NETTO [BRUTTO]
34,00 [41,82]

PRÓG ALUMINIOWY



CENA (PLN) NETTO [BRUTTO]
95,00 [116,85]

USZCZELKA OPADAJĄCA W SKRZYDLE AKUSTIK



USZCZELKA OPADAJĄCA W SKRZYDLE FOGO



NAKLADKI NA ZAWIASY

Nakładki na zawiasy do drzwi wewnętrzzlokalowych dostępne są w kompletach (13.5/26 i 13.5/36) w kolorach:



mosiądz
błyszczący



chrom
błyszczący

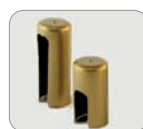

stare
złoto



chrom
satyna



nikiel
satyna



biały

KLAMKI

DARO



LAURA



AS



MODEL	DARO	LAURA	AS
PRODUCENT	METAL-BUD	NOMET SP. Z O.O.	NOMET SP. Z O.O.
KOLOR	NIKIEL SATYNA, PATYNA	CHROM	NIKIEL MAT (G5)
KLAMKA	52,00 [63,96]	85,00 [104,55]	76,00 [93,48]
SZYLD NA KLUCZ	21,00 [25,83]	36,00 [44,28]	26,00 [31,98]
SZYLD WB			
SZYLD WC	31,00 [38,13]	41,00 [50,43]	35,00 [43,05]

ADULAR



LIBRA



MODEL	ADULAR	LIBRA	DO DRZWI PRZECIWOŻAROWYCH FOGO	DO DRZWI BAZALT (model BI, BP)
PRODUCENT	GAMET SP. Z O.O.	GAMET SP. Z O.O.	STERK	METAL-BUD
KOLOR	NIKIEL SZCZOTKOWANY (07)	NIKIEL SATYNOWY (06), NIKIEL SZCZOTKOWANY (07)	STAL NIERDZEWNA	PATYNA, NIKIEL SZCZOTKOWANY
KLAMKA	46,00 [56,58]	90,00 [110,70]	50,00 [61,50]	55,00 [67,65]
SZYLD NA KLUCZ	19,00 [23,37]	23,00 [28,29]	-	-
SZYLD WB			11,00 [13,53]	25,00 [30,75]
SZYLD WC	29,00 [35,67]	38,00 [46,74]	-	-

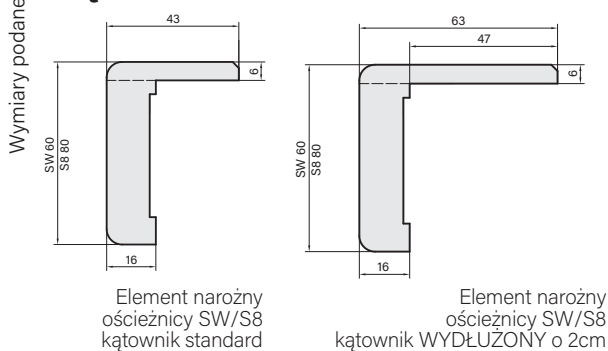

OŚCIEŻNICA REGULOWANA MDF SEGMENTOWA OKLEINOWANA SW/S8

TYP OŚCIEŻNICY	SZEROKOŚĆ MURU [R]
A	75-95
B	95-115
C	120-140
D	140-160
E	160-180
F	180-200
G	200-220
H	220-240

TYP OŚCIEŻNICY	SZEROKOŚĆ MURU [R]	ZŁOŻENIE 2 PANELI ŚRODKOWYCH
I	240-260	140+100
J	260-280	140+120
K	280-300	140+140
1	300-320	140+160
2	320-340	140+180
3	340-360	140+200
4	360-380	140+220
5	380-400	220+160
6	400-420	220+180
7	420-440	220+200
8	440-460	220+220

TYP OŚCIEŻNICY	SZEROKOŚĆ MURU [R]	ZŁOŻENIE 3 PANELI ŚRODKOWYCH
9	460-480	220+120+120
0	480-500	220+140+120

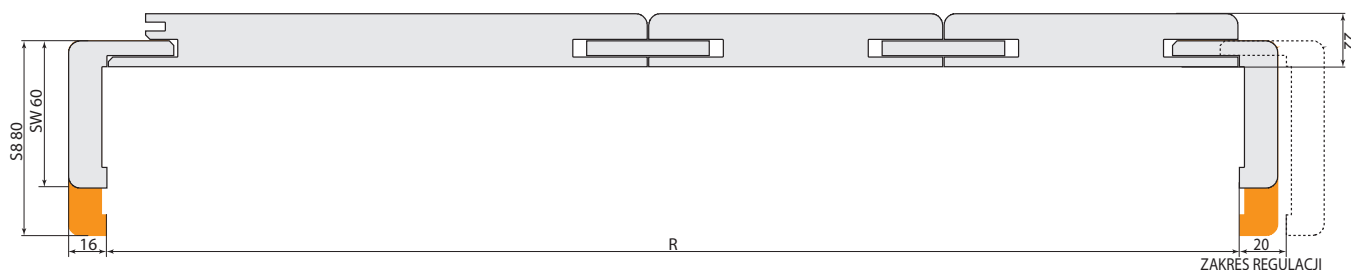
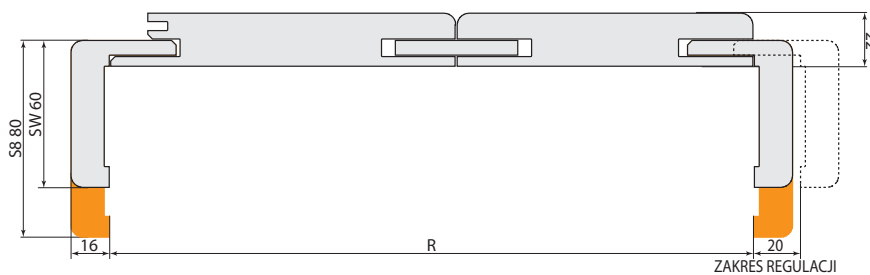
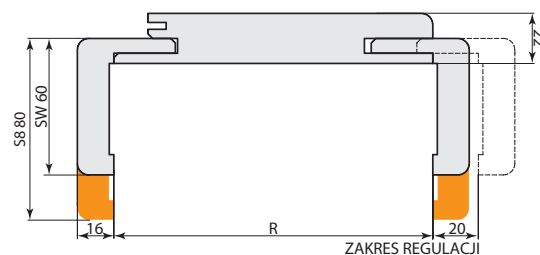

SPRAWDŹ

MOŻLIWOŚĆ WYKONANIA

DRZWI

WEDŁUG TWOICH POTRZEB

NIETYPOWE
ROZMIARY

NIETYPOWE
SZKLENIE

INDYWIDUALNE
ROZWIĄZANIA

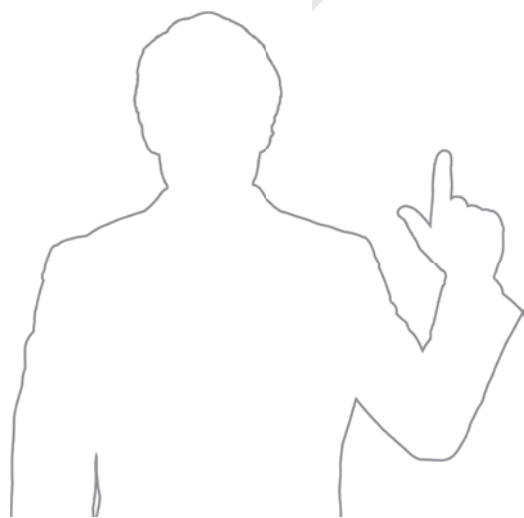

UWAGA:

Istnieje możliwość wykonania drzwi spoza oferty katalogowej.

W celu uzyskania dodatkowej informacji prosimy o kontakt z Działem Zbytu zbyt@centurion.com.pl

Pełna oferta inwestycyjna jest umieszczona w katalogu inwestycyjnym:

<https://www.centurion.com.pl/pliki-do-pobrania/>



KOLORY
SPOZA
OFERTY

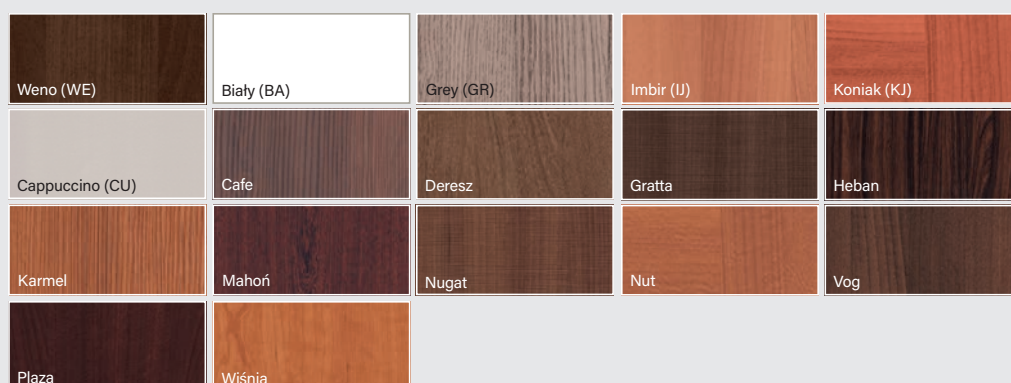



ZALECANE WYMIARY OTWORÓW W MURZE

DRZWI POJEDYNCZE					
PRZYLGOWE	ROZMIAR	OŚCIEŻNICE REGULOWANE			
		100x43mm / DREWNIANA 100x45mm		SEGMENTOWA SW/S8	
		Sm	Hm	Sm	Hm
	60	720	2075	680	2060
	70	820		780	
	80	920		880	
	90	1020		980	
	120	1320		1280	

DRZWI DWUSKRZYDŁOWE						
PRZYLGOWE	ROZMIAR	OŚCIEŻNICE REGULOWANE				
		100x43mm		SEGMENTOWA SW/S8		
		Sm	Hm	Sm	Hm	
	100	60+40	1160	2080	1150	2060
	110	70+40	1260		1250	
	120	80+40	1360		1350	
	130	90+40	1460		1450	
	120	60+60	1360		1350	
	130	70+60	1460		1450	
	140	80+60	1560		1550	
	150	90+60	1660		1650	
	140	70+70	1560		1550	
	150	80+70	1660		1650	
	160	90+70	1760		1750	
	160	80+80	1760		1750	
	170	90+80	1860		1850	
	180	90+90	1960		1950	

DRZWI POJEDYNCZE					
FOGO OŚCIEŻNICA STAŁA DREWNIANA 100x54mm LUB REGULOWANA					
MODEL		ROZMIAR	Sm	Hm	
PRZYLGOWE	FOGO	drzwi jednoskrzydłowe	70	840	2090
			80	940	
			90	1040	
			100	1140	
			110	1240	
	drzwi dwuskrzydłowe	120	1390	2090	
		140	1590		
		160	1790		
		180	1990		

DRZWI POJEDYNCZE								
BAZALT OŚCIEŻNICA STAŁA DREWNIANA 100x45mm LUB OŚCIEŻNICA REGULOWANA*				AKUSTIK A4 OŚCIEŻNICA STAŁA DREWNIANA 150x80mm LUB REGULOWANA				
MODEL	ROZMIAR	Sm	Hm	MODEL	ROZMIAR	Sm	Hm	
PRZYLGOWE	BAZALT	75*	870	2080	AKUSTIK A4	60	780	2100
		80	920			70	880	
		85*	970			80	980	
		90	1020			90	1080	
		100	1120			100	1180	

*WYŁĄCZNIE BAZALT TYP A, P

PRZESUWNE	ROZMIAR	Sm z tunelem	Hm z tunelem	Sm bez tunelem	Hm bez tunelem
	60	670	2050	600	2040
	70	770		700	
	80	870		800	
	90	970		900	

Sm- zalecana szerokość otworu w murze
Hm- zalecana wysokość otworu w murze

SKRZYDŁO DO DRZWI JEDNOSKRZYDŁOWYCH

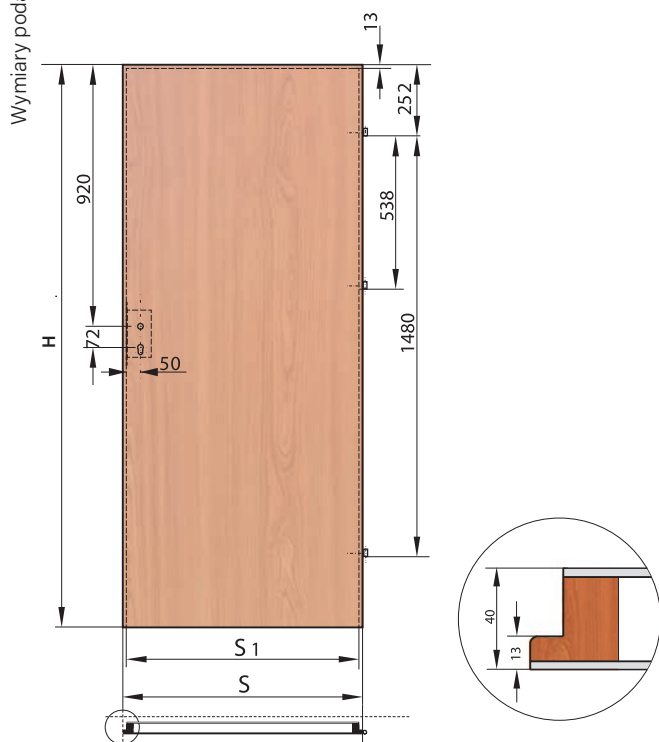

WYMIARY SKRZYDEŁ DO DRZWI JEDNOSKRZYDŁOWYCH				
WYMIARY	SKRZYDŁO ROZMIAR			
	60	70	80	90
S	644	744	844	944
S1	618	718	818	918
H	2030	2030	2030	2030

LEGENDA OZNACZEŃ

- A - wymiar szerokości skrzydła czynnego
- B - wymiar szerokości skrzydła biernego w TECHNOLOGII RAMA SOFT
- B1 - wymiar szerokości skrzydła biernego z listwą przymykową
- S - szerokość skrzydła
- S1 - szerokość skrzydła w przyldze
- H - wysokość skrzydła

PRZEKRÓJ POPRZECZNY SKRZYDŁA

(nie dotyczy modeli skrzydeł BAZALT, FOGO, AKUSTIK A2, A4)

SKRZYDŁA DO DRZWI DWUSKRZYDŁOWYCH Z LISTWĄ PRZYMYKOWĄ W TECHNOLOGII STANDARD (NIE DOTYCZY FOGO)

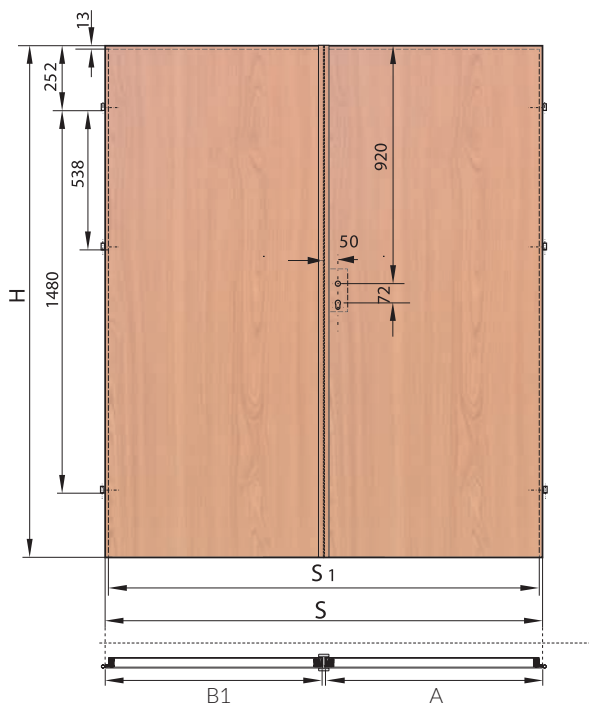



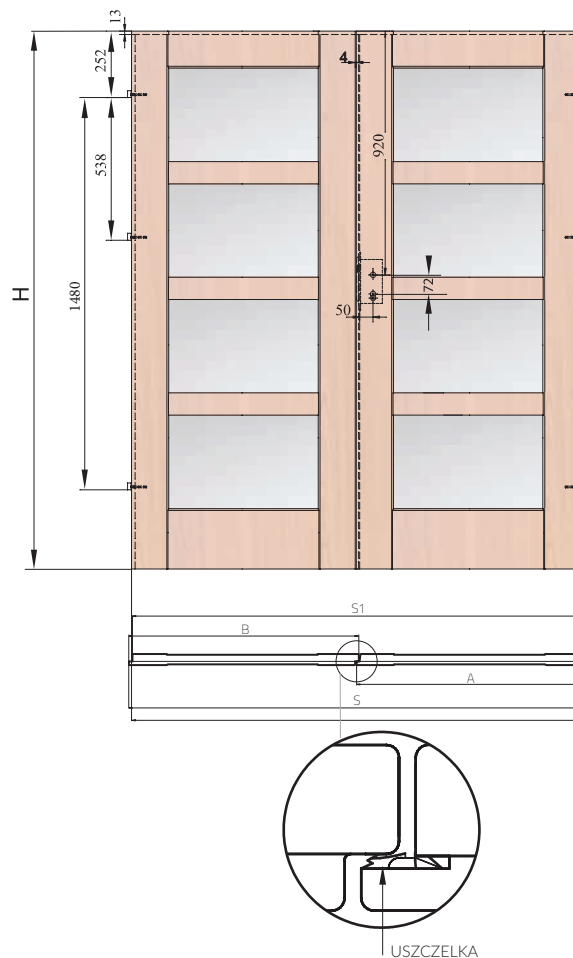



SKRZYDŁA DO DRZWI DWUSKRZYDŁOWYCH MODEL W TECHNOLOGII RAMA SOFT (ROZMIARY 120-180 ORAZ DOSTAWKA W ROZM. 40) I TECHNOLOGII SOFT



INFORMACJE TECHNICZNE

WYMIARY SKRZYDEŁ DO DRZWI DWUSKRZYDŁOWYCH							
ROZMIAR	PRZYKŁADOWA KOMBINACJA ZŁOŻENIA SKRZYDEŁ	A	B	B1	WYMIARY STANDARDOWE		
					S	S1	H
100	60+40	644	457	444	1092	1066	2030
110	70+40	744	457	444	1192	1166	2030
120	80+40	844	457	444	1292	1266	2030
130	90+40	944	457	444	1392	1366	2030
120	60+60	644	657	644	1292	1266	2030
130	70+60	744	657	644	1392	1366	2030
140	80+60	844	657	644	1492	1466	2030
150	90+60	944	657	644	1592	1566	2030
140	70+70	744	757	744	1492	1466	2030
150	80+70	844	757	744	1592	1566	2030
160	90+70	944	757	744	1692	1666	2030
160	80+80	844	857	844	1692	1666	2030
170	90+80	944	857	844	1792	1766	2030
180	90+90	944	957	944	1892	1866	2030

W skrzydłach podwójnych z listwą przymykową zaleca się stosowanie szyldu klamki o szerokości do 40mm lub w skrzydle czynnym zastosowanie głębszego zamka 60x72mm. Sugerowany wymiar wkładki bębnekowej asymetrycznej do skrzydła 26/36 oraz 30/40 (wymiar zalecany przy założeniu że szyld ma grubość 10mm, a wkładka wystaje ponad szyld nie więcej niż 5mm).

		OFERTA STANDARD	OFERTA SUPER	OFERTA STANDARD	OFERTA STANDARD		OFERTA STANDARD
KOLORY		Ościeżnica SW 	Ościeżnica S8 	Ościeżnica stała (100 x 43) MF/Z 	Ćwierćwatek wypukły 	Opaska o szerokości 60mm L/MF 	Opaska o szerokości 80 mm L/M8 
				netto / brutto	netto / brutto	netto / brutto	netto / brutto
BASIC [A]	BUK (BU)		X				
	CALVADOS (CA)		X	147,00 / 180,81	37,00 / 45,51	37,00 / 45,51	48,00 / 59,04
	DĄB [DB]		X				
TABELA 1	ALBA (AA)	TABELA 1	TABELA 1	164,00 / 201,72	44,00 / 54,12	48,00 / 59,04	60,00 / 73,80
	AMBER (AB)						
	ARCTIC (AT)						
	BIANCO (BG)						
	DADO (DO)						
	LEMON (LJ)						
	NORDIC (NO)						
	OFRAM (OR)						
	PINIA (PI)						
	SILVER (SL)						
	SOMO (SO)						
	TABACO (TJ)						
	TAPI (TR)						
TRUFLA (TF)							
SUPER MAT [C]	ALASKA (AS)						
EXTREME [D]	EKO (EM)	TABELA 1	TABELA 1	195,00 / 239,85	44,00 / 54,12	48,00 / 59,04	81,00 / 99,63
	FREDO (FM)						
	GRAFIT (GM)						
	KORAL (KL)						
	MAGNOLIA (MM)						
	MARRONE (MR)						
	PLATINO (PM)						
CPL [E]	ROYAL (RL)	TABELA 1	TABELA 1	195,00 / 239,85	44,00 / 54,12	48,00 / 59,04	81,00 / 99,63
	ANTRACYT (AC)*						
	DUB (DC)						
	GRIS (GC)*						
	LUMINO (LC)						
	NOCE (NC)						
	POPIEL (PC)*						
SNOW (SC)*							

Opaski i ćwierćwałki dostępne w uniwersalnych kompletach zawierających elementy do samodzielnego przycięcia w rozmiarze do 80 (symbol 08) oraz do 180 (symbol 99).

Dopłata za ościeżnice do drzwi pojedynczych rozm. 110: **50%**
Dopłata za ościeżnice do drzwi podwójnych:

Dopłata za ościeżnice do drzwi pojedynczych rozm. 100: **20%**
Dopłata za opaski i ćwierćwałki do drzwi podwójnych:

* Z uwagi na charakter pokrycia skrzydła i ościeżnicy (CPL) ćwierćwałki w kolorze Antracyt, Popiel, Snow, Gris stanowiące komplet do skrzydeł DAKAR są malowane na zbliżony kolor z palety RAL.

TUNEL I KĄTOWNIKI: DOTYCZY OŚCIEŻNICY SW Z OPASKĄ 6cm / S8 Z OPASKĄ 8cm

BASIC [A], PREMIUM [B], SUPER MAT [C], EXTREME [D], CPL [E]	
OFERTA STANDARD	OFERTA SUPER
	netto / brutto
TUNEL (OBUDOWA MURU)	CENA WYBRANEGO KOLORU I ROZMIARU OŚCIEŻNICY (BEZ DOPŁATY)
KĄTOWNIK ZWYKŁY (K/SW/Z) (6cm) / (K/S8/Z) (8cm)	88,00 / 108,24 ZA JEDEN KOMPLET NA JEDNĄ STRONĘ
KĄTOWNIK POSZERZAJĄCY O DODATKOWE 2cm (K/SW/P) (6cm) / (K/S8/P) (8cm)	116,00 / 142,68 ZA JEDEN KOMPLET NA JEDNĄ STRONĘ

TABELA 1: OŚCIEŻNICA MDF REGULOWANA OKLEINOWANA SW Z OPASKĄ 6cm



 			BASIC [A]: BUK (BU) CALVADOS (CA) DĄB (DB)	PREMIUM [B]: ALBA (AA) AMBER (AB) ARCTIC (AT) BIANCO (BG) DADO (DO) LEMON (LJ) NORDIC (NO) OFRAM (OR) PINIA (PI) SILVER (SL) SOMO (SO) TABACO (TJ) TAPI (TR) TRUFLA (TF)	SUPER MAT [C]: ALASKA (AS)	EXTREME [D]: EKO (EM) FREDO (FM) GRAFIT (GM) MAGNOLIA (MM) PLATINO (PM) ROYAL (RL)	CPL [E]: ANTRACYT (AC) DUB (DC) GRIS (GC) LUMINO (LC) NOCE (NC) POPIEL (PC) SNOW (SC)
OFERTA STANDARD							
Symbol wariantu	Grubość ściany mm	Złożenie paneli środkowych	netto / brutto	netto / brutto	netto / brutto	netto / brutto	netto / brutto
A	75-95		215,00 / 264,45	250,00 / 307,50	382,00 / 469,86	382,00 / 469,86	315,00 / 387,45
B	95-115		243,00 / 298,89	272,00 / 334,56	393,00 / 483,39	393,00 / 483,39	351,00 / 431,73
C	120-140						
D	140-160		265,00 / 325,95	302,00 / 371,46	418,00 / 514,14	418,00 / 514,14	375,00 / 461,25
E	160-180						
F	180-200						
G	200-220		284,00 / 349,32	327,00 / 402,21	454,00 / 558,42	454,00 / 558,42	411,00 / 505,53
H	220-240						
I	240-260	140+100					
J	260-280	140+120	344,00 / 423,12	375,00 / 461,25	521,00 / 640,83	521,00 / 640,83	471,00 / 579,33
K	280-300	140+140					
1	300-320	140+160					
2	320-340	140+180	355,00 / 436,65	405,00 / 498,15	593,00 / 729,39	593,00 / 729,39	521,00 / 640,83
3	340-360	140+200					
4	360-380	140+220					
5	380-400	220+160	391,00 / 480,93	437,00 / 537,51	630,00 / 774,90	630,00 / 774,90	557,00 / 685,11
6	400-420	220+180					
7	420-440	220+200					
8	440-460	220+220	426,00 / 523,98	460,00 / 565,80	750,00 / 922,50	750,00 / 922,50	603,00 / 741,69
9	460-480	220+120+120					
0	480-500	220+140+120					

TABELA 2: OŚCIEŻNICA MDF REGULOWANA OKLEINOWANA S8 Z OPASKĄ 8cm

 				PREMIUM [B]: ALBA (AA) AMBER (AB) ARCTIC (AT) BIANCO (BG) DADO (DO) LEMON (LJ) NORDIC (NO) OFRAM (OR) PINIA (PI) SILVER (SL) SOMO (SO) TABACO (TJ) TAPI (TR) TRUFLA (TF)	SUPER MAT [C]: ALASKA (AS)	EXTREME [D]: EKO (EM) FREDO (FM) GRAFIT (GM) KORAL (KL) MAGNOLIA (MM) MARRONE (MR) PLATINO (PM) ROYAL (RL)	CPL [E]: ANTRACYT (AC) DUB (DC) GRIS (GC) LUMINO (LC) NOCE (NC) POPIEL (PC) SNOW (SC)
OFERTA SUPER							
Symbol wariantu	Grubość ściany mm	Złożenie paneli środkowych	netto / brutto	netto / brutto	netto / brutto	netto / brutto	netto / brutto
A	75-95		280,00 / 344,40	428,00 / 526,44	428,00 / 526,44	428,00 / 526,44	352,00 / 432,96
B	95-115		305,00 / 375,15	440,00 / 541,20	440,00 / 541,20	440,00 / 541,20	392,00 / 482,16
C	120-140						
D	140-160		338,00 / 415,74	467,00 / 574,41	467,00 / 574,41	467,00 / 574,41	419,00 / 515,37
E	160-180						
F	180-200						
G	200-220		365,00 / 448,95	506,00 / 622,38	506,00 / 622,38	506,00 / 622,38	459,00 / 564,57
H	220-240						
I	240-260	140+100					
J	260-280	140+120	419,00 / 515,37	582,00 / 715,86	582,00 / 715,86	582,00 / 715,86	527,00 / 648,21
K	280-300	140+140					
1	300-320	140+160					
2	320-340	140+180	454,00 / 558,42	664,00 / 816,72	664,00 / 816,72	664,00 / 816,72	582,00 / 715,86
3	340-360	140+200					
4	360-380	140+220					
5	380-400	220+160	487,00 / 599,01	704,00 / 865,92	704,00 / 865,92	704,00 / 865,92	622,00 / 765,06
6	400-420	220+180					
7	420-440	220+200					
8	440-460	220+220	515,00 / 633,45	838,00 / 1030,74	838,00 / 1030,74	838,00 / 1030,74	674,00 / 829,02
9	460-480	220+120+120					
0	480-500	220+140+120					

KLASYFIKACJA POKRYĆ SKRZYDEŁ DRZWIOWYCH CENTURION-R

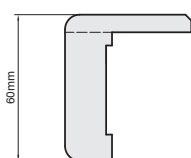
BASIC

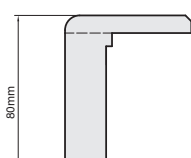
Podstawowa klasa pokryć drzwiowych CENTURION-R. Technologia produkcji pokrycia gwarantuje powtarzalność kolorystyczną i odwzorowuje słoje drewna. Optymalna jakość produktu w atrakcyjnej cenie. Pokrycie klasy BASIC jest dostępne w linii wzorniczej skrzydeł VESTO, MANHATTAN.

UWAGA! Pokrycia BU, CA, wykonane z płyty płaskiej foliowanej to pokrycia grupy PREMIUM. Pokrycia BP, CP, wykonane z płyty płaskiej lakierowanej należą do grupy BASIC. Z tego względu mogą występować różnice w odcieniu kolorów pokrycia.

PREMIUM

Klasa pokryć CENTURION-R o podwyższonych parametrach odporności na takie czynniki jak ścieranie, światło dzienne i wilgoć. W procesie technologicznym produkcji okleiny nowoczesny materiał jest wielokrotnie pokrywany warstwami substancji uszlachetniających i impregnatów, co zabezpiecza produkt przed działaniem warunków zewnętrznych, w tym zmian i różnic wilgotności. Okleina PREMIUM doskonale odwzorowuje wygląd naturalnego drewna. Idealne rozwiązanie dla każdego, kto ceni estetykę i komfort podczas użytkowania produktów. Dostępne w linii wzorniczej skrzydeł TOSKANIA, PROWANSJA, FLORENCJA, SEMKO, INOX, AFRO, MONACO, NICEA, HAGA, SOFIA, AKUSTIK, FOGO, MANHATTAN, VESTO.

SUPER MAT

klasa pokryć Centurion-R o wysokich parametrach odporności; dwie powłoki wzmacniające powierzchnię przed zarysowaniem oraz substancjami chemicznymi (m.in. kawa, herbata, sosy i tłuszcze). Specjalna powłoka chroniąca przed działaniem promieni UV. Wysoka jakość okleiny gwarantuje długotrwałość eksploatacji produktów. Nie wymaga dodatkowej konserwacji. SUPER MAT – to klasa pokryć dla każdego, kto ceni doskonałą jakość i elegancję. Dostępne w liniach wzorniczych SEMKO, INOX, MONACO, AFRO, NICEA, TOSKANIA, PROWANSJA, FLORENCJA, SOFIA, AKUSTIK, FOGO.

EXTREME

Klasa pokryć CENTURION-R o bardzo wysokich parametrach odporności na głębokie zarysowanie, substancje chemiczne (m.in. kawa, herbata, sosy i tłuszcze), działanie promieni słonecznych. Wysoka jakość wykonania okleiny gwarantuje długotrwałość eksploatacji produktów oraz odwzorowanie rysunków usłojenia i kolorystyki naturalnego drewna. EXTREME – to klasa pokryć dla każdego, kto ceni doskonałą jakość i elegancję. Dostępne w liniach wzorniczych skrzydeł PROWANSJA, SEMKO, AFRO, INOX, MONACO, NICEA, BAZALT, SOFIA, AKUSTIK, FOGO. W tej klasie pokryć dostępna jest również FOLIA RYFLOWANA (kolory GRAFIT, MAGNOLIA). Zastosowanie nowych technologii nadaje powierzchni folii ryflowanej matowy wygląd i przyjemną w dotyku strukturę przypominającą delikatnie szlifowane drewno naturalne.

CPL

Klasa pokryć CENTURION-R o najwyższych parametrach odpornościowych na działanie czynników zewnętrznych. Zastosowana okleina jest najtwardszym sztucznym pokryciem o wyjątkowo dużej odporności na uszkodzenia mechaniczne i ścieranie. Nie wymaga specjalnej konserwacji. Użycie pokrycia klasy CPL gwarantuje pełną powtarzalność wzoru i koloru. Doskonale sprawdza się w miejscach, gdzie drzwi narażone są na bardzo intensywne użytkowanie, w szczególności w miejscach użyteczności publicznej: szkołach, szpitalach, hotelach, budynkach biurowych itp. Dostępne w linii wzorniczej skrzydeł DAKAR, AKUSTIK, FOGO.



- **NAJWYŻSZE PARAMETRY ODPORNOŚCIOWE NA DZIAŁANIE CZYNNIKÓW ZEWNĘTRZNYCH.**
- **WYJĄTKOWO DUŻA ODPORNOŚĆ NA USZKODZENIA MECHANICZNE I ŚCIERANIE.**
- **NIE WYMAGA SPECJALNEJ KONSERWACJI.**
- **GWARANTUJE PEŁNĄ POWTARZALNOŚĆ WZORU I KOLORU.**



ZAWIAS 3D

Osłona zawiasu 3D różni się od standardowego zawiasu, dlatego jest konieczna zmiana umiejscowienia go w skrzydle. Komplet zawiasu 3D zamawiany jest wyłącznie przy zamówieniu skrzydła, na tym etapie należy określić rodzaj zawiasu gdyż w trakcie lub po realizacji zamówienia nie ma możliwości zmiany.

Klient otrzymuje komplet zawiasów (3 górne elementy przeznaczone do skrzydeł wraz ze skrzydłem + 3 dolne elementy przeznaczone do ościeżnicy regulowanej SW/S8 w opakowaniu ościeżnicy). Jako komplet do skrzydła należy zastosować ościeżnicę regulowaną SW lub S8.

Zastosowanie tego rodzaju szkła w naszych produktach jest wyrazem dbałości o bezpieczeństwo użytkownika naszych produktów oraz ich trwałość. Szkło hartowane ma bardzo twarde powierzchnie zewnętrzne i „miękkie” rdzeń. Powstałe w wyniku tego naprężenia w strukturze szkła powodują, iż w przypadku rozbicia szyby, tafła szklana rozpada się na niewielkie kawałki o tępo zakończonych krawędziach, dzięki czemu zmniejsza się ryzyko zranienia.

Dzięki hartowaniu polegającemu na ogrzaniu tafli szkła do wysokiej temperatury, a następnie bardzo szybkim jej schłodzeniu, kilkakrotnie wzrasta wytrzymałość szkła i odporność na uderzenia oraz naprężenia.

CERTYFIKATY, ATESTY, APROBATY



ATEST HIGIENICZNY:

B-BK-60211-0550/19 PZH Warszawa
Nr 167/322/173/2017 PZH Warszawa [EI30; EI60]

Jesteśmy upoważnieni do stosowania znaku budowlanego. Udzielamy 24-miesięcznej gwarancji.



www.centurion.pl

KLASYFIKACJA POKRYĆ SKRZYDEŁ DRZWIOWYCH CENTURION-R

BASIC [A]

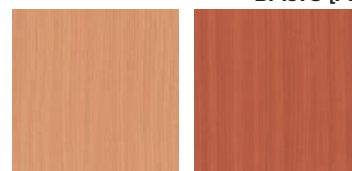

Buk (BP)

Calvados (CP)

PREMIUM [B]

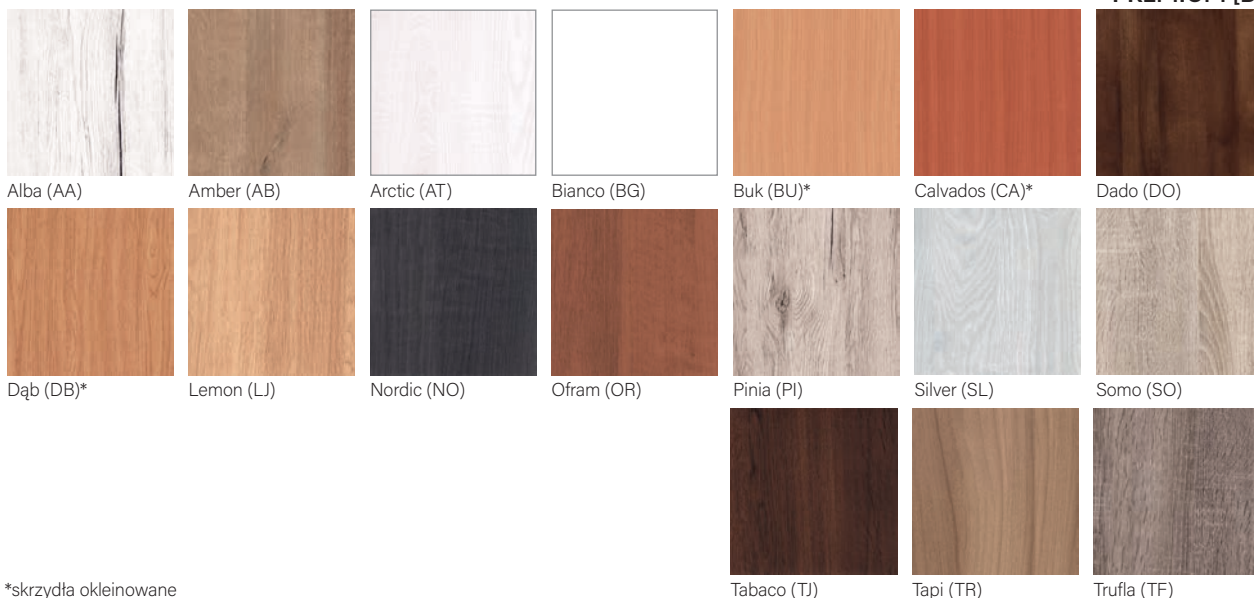

*skrzydła okleinowane

SUPER MAT [C]

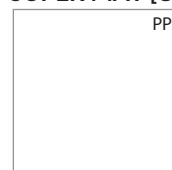

Alaska (AS)

EXTREME [D]

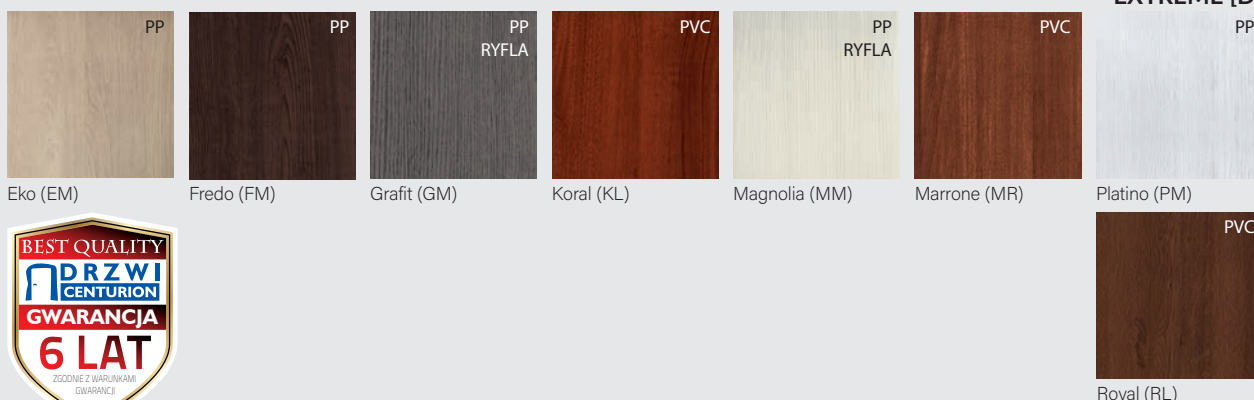

Royal (RL) [PVC]

CPL [E]

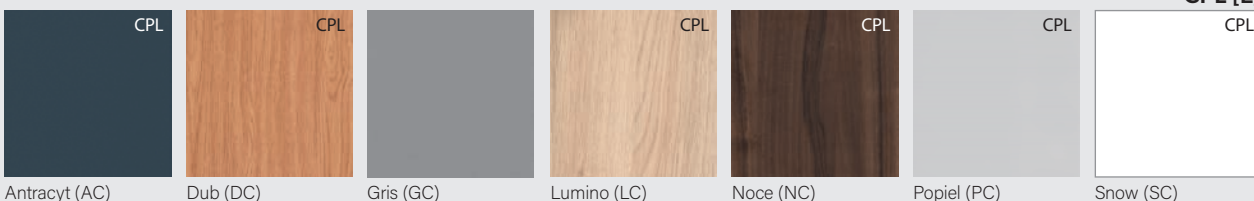

PVC



- duża wytrzymałość mechaniczna
- bardzo dobrze imituje strukturę i kolorystykę naturalnego drewna
- łatwe w utrzymaniu czystości

CPL



- najwyższe parametry odpornościowe na działanie czynników zewnętrznych
- najtwardsze sztuczne pokrycie o wyjątkowo dużej odporności na uszkodzenia mechaniczne i ścieranie
- pełna powtarzalność wzoru i koloru, odwzorowanie struktury drewna

PP



- okleina elastyczna, ekologiczna
- zachowuje bardzo dobre parametry estetyczne i wytrzymałościowe
- wysoka odporność na zarysowanie, ścieranie i uszkodzenia mechaniczne



CENTURION-R PRODUCENT DRZWI

ul. Łany 1, 38-500 Sanok

tel. +48 13 465 38 80 sekretariat

tel. +48 13 465 38 81, 465 38 82 marketing

e-mail: biuro@centurion.com.pl

info@centurion.com.pl

www.centurion.pl



DYSTRYBUTOR

UWAGA!

Ze względu na technologię druku, kolory produktów zaprezentowanych w katalogu mogą różnić się od oryginału.

Katalog - EDYCJA 1 2020 obowiązuje od dnia 14 marca 2020r. (z dniem tym wszystkie poprzednie katalogi CENTURION-R tracą ważność).

Publikacja ta nie stanowi oferty w rozumieniu prawa i ma charakter jedynie informacyjny. Producent zastrzega sobie prawo do zmian.